

Inspiron 15



3000 Series

Manual Servis

Model Komputer: Inspiron 15–3555
Model Resmi: P47F
Tipe Resmi: P47F005



Catatan, perhatian, dan peringatan

-  **CATATAN:** CATATAN menunjukkan informasi penting yang akan membantu Anda menggunakan komputer lebih baik lagi.
 -  **PERHATIAN:** PERHATIAN menunjukkan kemungkinan terjadinya kerusakan pada perangkat keras atau hilangnya data, dan memberitahu Anda mengenai cara menghindari masalah tersebut.
 -  **PERINGATAN:** PERINGATAN menunjukkan potensi kerusakan harta benda, cedera pribadi, atau kematian
-

Copyright © 2016 Dell Inc. Hak cipta dilindungi undang-undang. Produk ini dilindungi oleh undang-undang hak cipta dan hak atas kekayaan intelektual di AS dan internasional. Dell™ dan logo Dell merupakan merek dagang dari Dell Inc. di Amerika Serikat dan/atau yurisdiksi lain. Seluruh merek dan nama lainnya yang disebutkan di sini dapat merupakan merek dagang perusahaannya masing-masing.

2016–01

Rev. A00

Daftar Isi

Sebelum mengerjakan bagian dalam komputer.....	9
Persiapan	9
Petunjuk keselamatan.....	9
Alat bantu yang direkomendasikan.....	11
Setelah mengerjakan bagian dalam komputer.....	12
Melepaskan baterai.....	13
Prosedur.....	13
Memasang kembali baterai.....	14
Prosedur.....	14
Melepaskan drive optik.....	15
Langkah-langkah sebelumnya.....	15
Prosedur.....	15
Memasang kembali drive optik.....	18
Prosedur.....	18
Langkah-langkah berikutnya.....	18
Melepaskan keyboard.....	19
Langkah-langkah sebelumnya.....	19
Prosedur.....	19
Memasang kembali keyboard.....	22
Prosedur.....	22
Langkah-langkah berikutnya.....	22

Melepaskan penutup bawah.....	23
Langkah-langkah sebelumnya.....	23
Prosedur.....	23
Memasang kembali penutup bawah.....	28
Prosedur.....	28
Langkah-langkah berikutnya.....	28
Melepaskan hard disk.....	29
Langkah-langkah sebelumnya.....	29
Prosedur.....	29
Memasang kembali hard disk.....	32
Prosedur.....	32
Langkah-langkah berikutnya.....	32
Melepaskan modul memori.....	33
Langkah-langkah sebelumnya.....	33
Prosedur.....	33
Memasang kembali modul memori.....	35
Prosedur.....	35
Langkah-langkah berikutnya.....	36
Melepaskan kartu nirkabel.....	38
Langkah-langkah sebelumnya.....	38
Prosedur.....	38
Memasang kembali kartu nirkabel.....	40
Prosedur.....	40
Langkah-langkah berikutnya.....	42

Melepaskan board tombol daya.....	43
Langkah-langkah sebelumnya.....	43
Prosedur.....	43
Memasang kembali board tombol daya.....	46
Prosedur.....	46
Langkah-langkah berikutnya.....	46
Melepaskan speaker.....	47
Langkah-langkah sebelumnya.....	47
Prosedur.....	47
Memasang kembali speaker.....	49
Prosedur.....	49
Langkah-langkah berikutnya.....	49
Melepaskan board I/O.....	50
Langkah-langkah sebelumnya.....	50
Prosedur.....	50
Memasang kembali board I/O.....	52
Prosedur.....	52
Langkah-langkah berikutnya.....	52
Melepaskan baterai sel berbentuk koin.....	53
Langkah-langkah sebelumnya.....	53
Prosedur.....	53
Memasang kembali baterai sel berbentuk koin.....	55
Prosedur.....	55
Langkah-langkah berikutnya.....	55

Melepaskan rakitan unit pendingin.....	56
Langkah-langkah sebelumnya.....	56
Prosedur.....	56
Memasang kembali unit pendingin.....	58
Prosedur.....	58
Langkah-langkah berikutnya.....	58
Melepaskan kipas.....	59
Langkah-langkah sebelumnya.....	59
Prosedur.....	59
Memasang kembali kipas.....	61
Prosedur.....	61
Langkah-langkah berikutnya.....	61
Melepaskan board sistem.....	62
Langkah-langkah sebelumnya.....	62
Prosedur.....	62
Memasang kembali board sistem.....	67
Prosedur.....	67
Langkah-langkah berikutnya.....	68
Melepaskan panel sentuh.....	69
Langkah-langkah sebelumnya.....	69
Prosedur.....	70
Memasang kembali panel sentuh.....	74
Prosedur.....	74
Langkah-langkah berikutnya.....	74



Melepaskan port adaptor daya.....	76
Langkah-langkah sebelumnya.....	76
Prosedur.....	76
Memasang kembali port adaptor daya.....	79
Prosedur.....	79
Langkah-langkah berikutnya.....	79
Melepaskan unit display.....	80
Langkah-langkah sebelumnya.....	80
Prosedur.....	80
Memasang kembali unit display.....	85
Prosedur.....	85
Langkah-langkah berikutnya.....	85
Melepaskan bezel display.....	87
Langkah-langkah sebelumnya.....	87
Prosedur.....	87
Memasang kembali bezel display.....	89
Prosedur.....	89
Langkah-langkah berikutnya.....	89
Melepaskan panel display.....	90
Langkah-langkah sebelumnya.....	90
Prosedur.....	90
Memasang kembali panel display.....	93
Prosedur.....	93
Langkah-langkah berikutnya.....	93

Melepaskan kamera.....	95
Langkah-langkah sebelumnya.....	95
Prosedur.....	95
Memasang kembali kamera.....	97
Prosedur.....	97
Langkah-langkah berikutnya.....	97
Melepaskan engsel display.....	98
Langkah-langkah sebelumnya.....	98
Prosedur.....	98
Memasang kembali engsel display.....	100
Prosedur.....	100
Langkah-langkah berikutnya.....	100
Melepaskan sandaran tangan.....	102
Langkah-langkah sebelumnya.....	102
Prosedur.....	102
Memasang kembali sandaran tangan.....	104
Prosedur.....	104
Langkah-langkah berikutnya.....	104
Menjalankan Flashing BIOS.....	105
Mendapatkan bantuan dan menghubungi Dell.....	106
Sumber daya bantuan mandiri.....	106
Menghubungi Dell.....	107

Sebelum mengerjakan bagian dalam komputer

 **CATATAN:** Gambar di dalam dokumen ini mungkin berbeda dengan komputer Anda bergantung pada konfigurasi yang Anda pesan.

Persiapan









- 1 Simpan dan tutup semua file yang terbuka, lalu keluar dari semua aplikasi yang terbuka.
- 2 Matikan komputer Anda.
 - Windows 10: Klik atau ketuk **Mulai** →  **Matikan** → **Daya**.
 - Windows 8.1: Pada layar **Mulai**, klik atau ketuk ikon daya  → **Matikan**.
 - Windows 7: Klik atau ketuk **Mulai** → **Matikan** .

 **CATATAN:** Jika menggunakan sistem operasi lain, lihat dokumentasi sistem operasi Anda untuk petunjuk penonaktifan.

- 3 Lepaskan komputer dan semua perangkat yang terpasang dari stopkontak.
- 4 Lepaskan sambungan semua kabel seperti kabel telepon, kabel jaringan dan sebagainya, dari komputer Anda.
- 5 Lepaskan sambungan semua perangkat dan periferal yang terpasang, seperti keyboard, mouse, monitor, dan sebagainya, dari komputer Anda.
- 6 Lepaskan semua kartu media dan cakram optik dari komputer Anda, jika ada.

Petunjuk keselamatan

Gunakan panduan keselamatan berikut untuk melindungi komputer dari kemungkinan kerusakan dan memastikan keselamatan diri Anda.

-  **PERINGATAN:** Sebelum mengerjakan bagian dalam komputer, bacalah informasi keselamatan yang dikirimkan bersama komputer Anda. Untuk informasi praktik terbaik tentang keselamatan, lihat halaman depan Kepatuhan Regulatori di www.dell.com/regulatory_compliance.
-  **PERINGATAN:** Lepaskan sambungan semua sumber daya sebelum membuka penutup komputer atau panel. Setelah Anda selesai mengerjakan bagian dalam komputer, pasang kembali semua penutup, panel, dan sekrup sebelum menyambungkannya ke sumber daya.
-  **PERHATIAN:** Untuk mencegah kerusakan pada komputer, pastikan permukaan tempat Anda bekerja telah bersih dan rata.
-  **PERHATIAN:** Untuk mencegah kerusakan, tangani semua komponen dan kartu dengan memegang bagian tepinya dan jangan sentuh pin serta bidang kontakannya.
-  **PERHATIAN:** Anda hanya melakukan pemecahan masalah dan perbaikan sesuai dengan yang diizinkan atau diarahkan oleh tim bantuan teknis Dell. Kerusakan karena melakukan servis yang tidak diizinkan oleh Dell tidak akan dicakup oleh garansi Anda. Lihat instruksi keselamatan yang dikirimkan bersama produk tersebut atau yang ada di www.dell.com/regulatory_compliance.
-  **PERHATIAN:** Sebelum menyentuh apa pun di bagian dalam komputer, sentuh permukaan logam yang tidak dicat, seperti logam pada bagian belakang komputer. Saat bekerja, sentuh secara berkala permukaan logam yang tidak bercat untuk menghilangkan listrik statis, yang dapat mengganggu komponen internal.
-  **PERHATIAN:** Saat Anda melepaskan sambungan suatu kabel, tariklah pada konektornya atau tariklah tab penariknya, bukan kabelnya. Beberapa kabel memiliki konektor dengan tab pengunci atau sekrup yang harus Anda lepaskan sebelum melepaskan sambungan kabel. Saat menyambungkan kabel, pastikan bahwa port dan konektor sudah diarahkan dan disejajarkan dengan benar.
-  **PERHATIAN:** Tekan dan keluarkan setiap kartu yang terpasang dari pembaca kartu media.

Alat bantu yang direkomendasikan

Prosedur dalam dokumen ini memerlukan alat bantu sebagai berikut:

- Obeng Phillips
- Pencungkil plastik

Setelah mengerjakan bagian dalam komputer

 **PERHATIAN: Membiarkan sekrup yang lepas atau longgar di dalam komputer Anda dapat merusak parah komputer.**

- 1 Pasang kembali semua sekrup dan pastikan bahwa tidak ada sekrup yang tertinggal di dalam komputer Anda
- 2 Sambungkan setiap perangkat eksternal, periferal, dan kabel yang telah Anda lepaskan sebelum mengerjakan komputer.
- 3 Pasang kembali semua kartu media, disk, dan setiap komponen lain yang Anda lepaskan sebelum mengerjakan komputer Anda.
- 4 Sambungkan komputer dan semua perangkat yang terpasang ke stopkontak.
- 5 Nyalakan Komputer.

Melepaskan baterai

⚠ PERINGATAN: Sebelum mengerjakan bagian dalam komputer, bacalah informasi keselamatan yang dikirimkan bersama komputer Anda dan ikuti langkah-langkah di [Sebelum Mengerjakan Bagian Dalam Komputer](#). Setelah mengerjakan bagian dalam komputer Anda, ikuti instruksi di [Setelah Mengerjakan Bagian Dalam Komputer](#). Untuk praktik terbaik tentang keselamatan lainnya, lihat home page Kepatuhan Regulatori di www.dell.com/regulatory_compliance.

Prosedur

- 1 Tutup display lalu balik posisi komputer.
- 2 Geser kait pelepas baterai ke posisi tidak terkunci.
- 3 Angkat baterai dengan cara memiringkannya dan lepaskan baterai dari bay baterai.

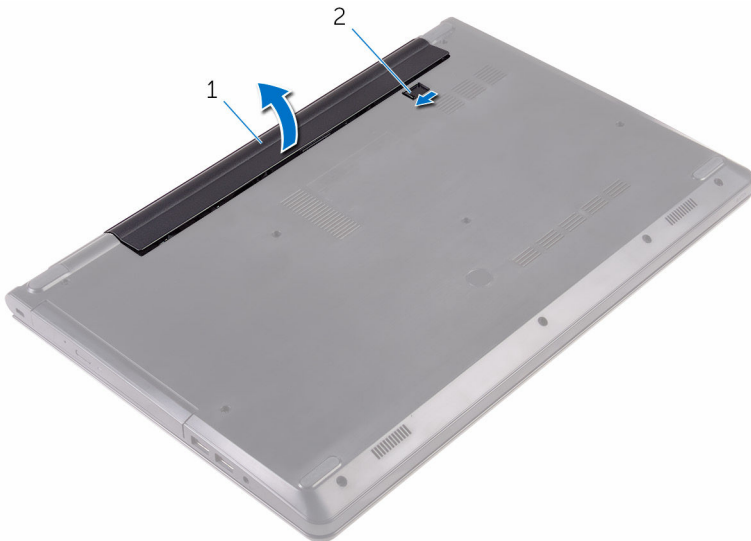

1 baterai

2 kait pelepas baterai

- 4 Balikkan komputer, buka display, dan tekan tombol daya selama sekitar lima detik untuk membumikan board sistem.

Memasang kembali baterai



PERINGATAN: Sebelum mengerjakan bagian dalam komputer, bacalah informasi keselamatan yang dikirimkan bersama komputer Anda dan ikuti langkah-langkah di [Sebelum Mengerjakan Bagian Dalam Komputer](#). Setelah mengerjakan bagian dalam komputer Anda, ikuti instruksi di [Setelah Mengerjakan Bagian Dalam Komputer](#). Untuk praktik terbaik tentang keselamatan lainnya, lihat home page Kepatuhan Regulatori di www.dell.com/regulatory_compliance.

Prosedur

- 1 Tutup display lalu balik posisi komputer.
- 2 Letakkan baterai ke dalam bay baterai dan jentikkan baterai ke tempatnya.



CATATAN: Kait pelepas baterai akan kembali ke posisi terkunci jika baterai dipasang dengan benar.

Melepaskan drive optik



PERINGATAN: Sebelum mengerjakan bagian dalam komputer, bacalah informasi keselamatan yang dikirimkan bersama komputer Anda dan ikuti langkah-langkah di [Sebelum Mengerjakan Bagian Dalam Komputer](#). Setelah mengerjakan bagian dalam komputer Anda, ikuti instruksi di [Setelah Mengerjakan Bagian Dalam Komputer](#). Untuk praktik terbaik tentang keselamatan lainnya, lihat home page Kepatuhan Regulatori di www.dell.com/regulatory_compliance.

Langkah-langkah sebelumnya

Lepaskan [baterai](#).

Prosedur

- 1 Lepaskan sekrup yang menahan unit drive optik ke penutup bawah.
- 2 Dengan menggunakan pencungkil plastik, dorong unit drive optik keluar dari bay drive optik.

3 Tarik unit drive optik keluar dari bay drive optik.

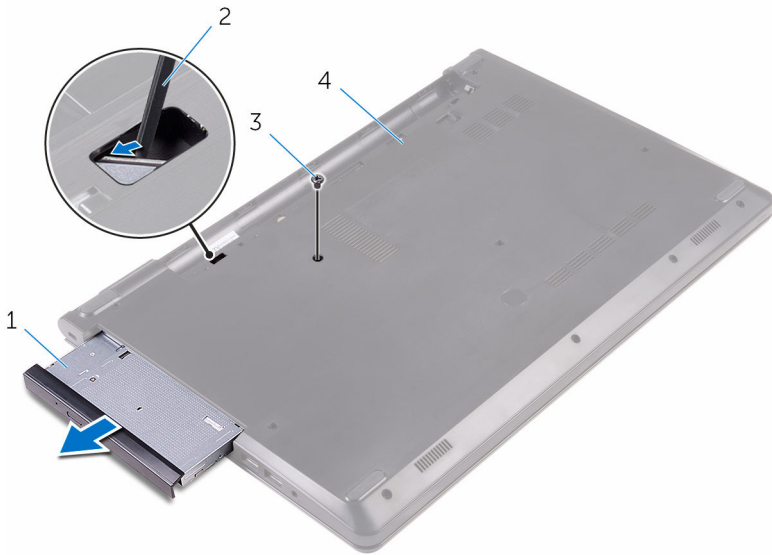

1 unit drive optik

2 pencungkil plastik

3 sekrup

4 penutup bawah

4 Cungkil bezel drive optik dari drive optik secara perlahan.

- 5 Lepaskan sekrup yang menahan bracket drive optik ke drive optik.

 **CATATAN:** Catat orientasi bracket drive optik tersebut sehingga Anda dapat memasangnya kembali dengan benar.

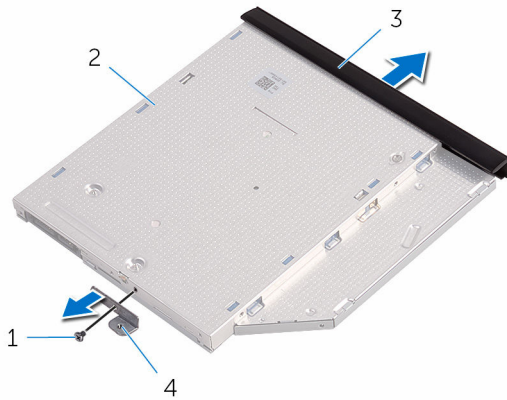

- | | | | |
|---|-------------------|---|---------------------|
| 1 | sekrup | 2 | drive optik |
| 3 | bezel drive optik | 4 | bracket drive optik |

Memasang kembali drive optik



PERINGATAN: Sebelum mengerjakan bagian dalam komputer, bacalah informasi keselamatan yang dikirimkan bersama komputer Anda dan ikuti langkah-langkah di [Sebelum Mengerjakan Bagian Dalam Komputer](#). Setelah mengerjakan bagian dalam komputer Anda, ikuti instruksi di [Setelah Mengerjakan Bagian Dalam Komputer](#). Untuk praktik terbaik tentang keselamatan lainnya, lihat home page Kepatuhan Regulatori di www.dell.com/regulatory_compliance.

Prosedur

- 1 Sejajarkan lubang sekrup pada bracket drive optik dengan lubang sekrup pada drive optik.
 -  **CATATAN:** Anda harus menyelaraskan bracket drive optik dengan benar untuk memastikan bahwa drive optik tersebut dapat dikencangkan dengan benar ke komputer. Untuk orientasi yang benar, lihat langkah 5 di "[Melepaskan drive optik](#)".
- 2 Pasang kembali sekrup yang menahan bracket drive optik ke drive optik.
- 3 Sejajarkan tab pada bezel drive optik dengan slot pada drive optik dan pasang bezel drive optik pada tempatnya.
- 4 Geser unit drive optik ke dalam bay drive optik.
- 5 Pasang kembali sekrup yang menahan unit drive optik ke penutup bawah.

Langkah-langkah berikutnya

Pasang kembali [baterai](#).

Melepaskan keyboard



PERINGATAN: Sebelum mengerjakan bagian dalam komputer, bacalah informasi keselamatan yang dikirimkan bersama komputer Anda dan ikuti langkah-langkah di [Sebelum Mengerjakan Bagian Dalam Komputer](#). Setelah mengerjakan bagian dalam komputer Anda, ikuti instruksi di [Setelah Mengerjakan Bagian Dalam Komputer](#). Untuk praktik terbaik tentang keselamatan lainnya, lihat home page Kepatuhan Regulatori di www.dell.com/regulatory_compliance.

Langkah-langkah sebelumnya

Lepaskan [baterai](#).

Prosedur

- 1 Balikkan komputer dan buka display.
- 2 Dengan menggunakan pencungkil plastik, perlahan lepaskan tab yang menahan keyboard ke unit sandaran tangan.
- 3 Geser keyboard ke atas untuk melepaskannya dari slot pada unit sandaran tangan.

- 4 Balikkan posisi keyboard secara perlahan dan letakkan pada unit sandaran tangan.



- | | | | |
|---|----------------------|---|--------------------|
| 1 | tab (5) | 2 | pencungkil plastik |
| 3 | keyboard | 4 | slot (6) |
| 5 | unit sandaran tangan | | |

- 5 Angkat kaitnya lalu lepaskan sambungan kabel keyboard dari board sistem.



- | | | | |
|---|----------|---|----------------------|
| 1 | kait | 2 | kabel keyboard |
| 3 | keyboard | 4 | unit sandaran tangan |

- 6 Angkat keyboard, bersama dengan kabelnya, dari unit sandaran tangan.

Memasang kembali keyboard



PERINGATAN: Sebelum mengerjakan bagian dalam komputer, bacalah informasi keselamatan yang dikirimkan bersama komputer Anda dan ikuti langkah-langkah di [Sebelum Mengerjakan Bagian Dalam Komputer](#). Setelah mengerjakan bagian dalam komputer Anda, ikuti instruksi di [Setelah Mengerjakan Bagian Dalam Komputer](#). Untuk praktik terbaik tentang keselamatan lainnya, lihat home page Kepatuhan Regulatori di www.dell.com/regulatory_compliance.

Prosedur

- 1 Geser kabel keyboard ke dalam konektor board sistem dan tutup kait untuk menahan kabel tersebut.
- 2 Balikkan keyboard dengan hati-hati, geser tab pada keyboard ke dalam slotnya pada unit sandaran tangan, dan jentikkan keyboard ke tempatnya.
- 3 Tutup display lalu balik posisi komputer.

Langkah-langkah berikutnya

Pasang kembali [baterai](#).

Melepaskan penutup bawah



PERINGATAN: Sebelum mengerjakan bagian dalam komputer, bacalah informasi keselamatan yang dikirimkan bersama komputer Anda dan ikuti langkah-langkah di [Sebelum Mengerjakan Bagian Dalam Komputer](#). Setelah mengerjakan bagian dalam komputer Anda, ikuti instruksi di [Setelah Mengerjakan Bagian Dalam Komputer](#). Untuk praktik terbaik tentang keselamatan lainnya, lihat home page Kepatuhan Regulatori di www.dell.com/regulatory_compliance.

Langkah-langkah sebelumnya

- 1 Lepaskan [baterai](#).
- 2 Ikuti prosedur dari langkah 1 hingga langkah 3 di “Melepaskan [drive optik](#)”.
- 3 Lepaskan [keyboard](#).

Prosedur

- 1 Buka display dan lepaskan sekrup yang menahan unit sandaran tangan ke penutup bawah dari konektornya pada board sistem.

- 2** Buka kait dan lepaskan sambungan kabel drive optik dari konektornya yang ada pada board sistem.



- | | | | |
|---|---------------|---|----------------------|
| 1 | sekrup (5) | 2 | unit sandaran tangan |
| 3 | penutup bawah | 4 | kabel drive optik |
| 5 | kait | | |

- 3** Tutup display lalu balik posisi komputer.

- 4 Lepaskan sekrup yang menahan penutup bawah ke unit sandaran tangan.

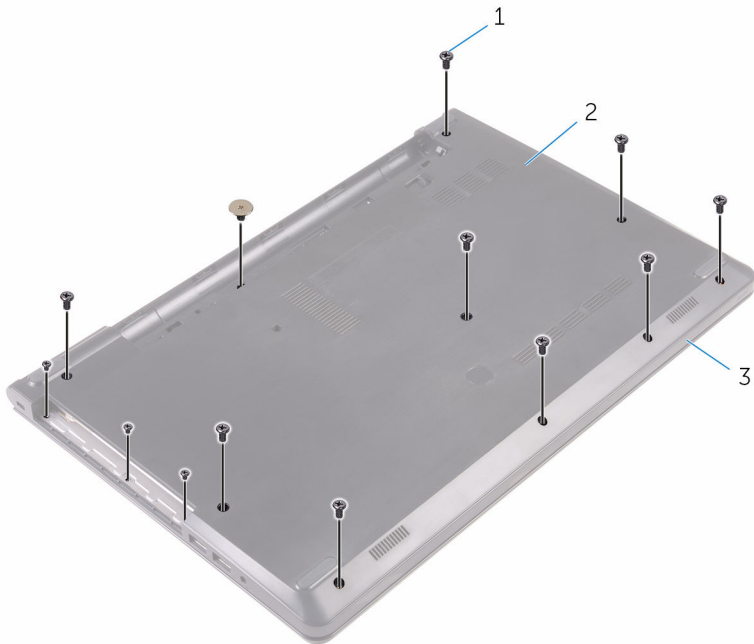

1 sekrup (13)

2 penutup bawah

3 unit sandaran tangan

- 5 Dengan menggunakan ujung jari Anda, perlahan cangkil penutup bawah dan lepaskan dari unit sandaran tangan.

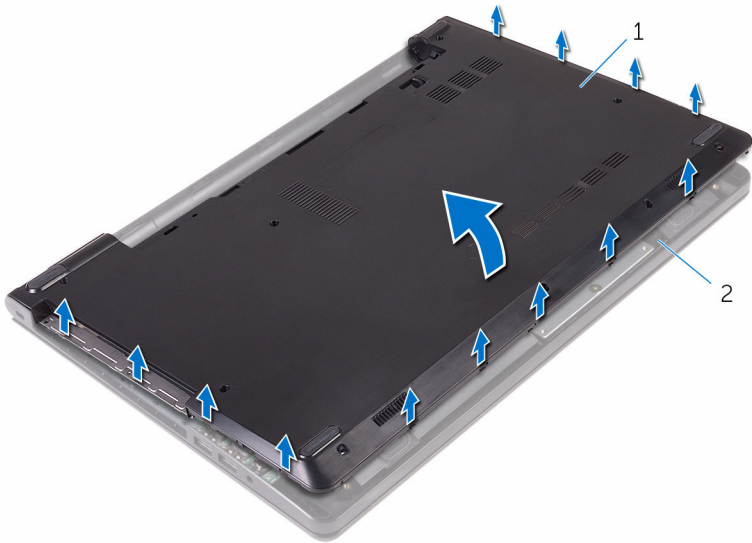

1 penutup bawah

2 unit sandaran tangan

- 6 Balikkan penutup bawah.

7 Lepaskan interposer drive optik dari tab yang ada pada penutup bawah.

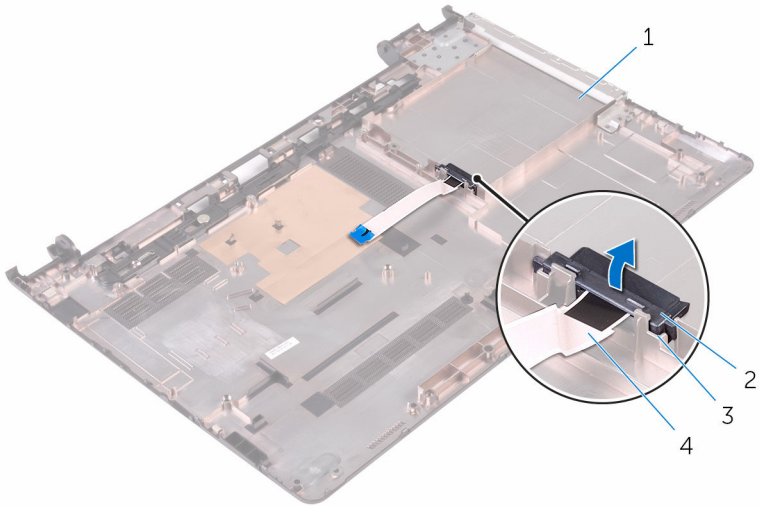

1 penutup bawah

2 interposer drive optik

3 tab (2)

4 kabel drive optik

Memasang kembali penutup bawah



PERINGATAN: Sebelum mengerjakan bagian dalam komputer, bacalah informasi keselamatan yang dikirimkan bersama komputer Anda dan ikuti langkah-langkah di [Sebelum Mengerjakan Bagian Dalam Komputer](#). Setelah mengerjakan bagian dalam komputer Anda, ikuti instruksi di [Setelah Mengerjakan Bagian Dalam Komputer](#). Untuk praktik terbaik tentang keselamatan lainnya, lihat home page Kepatuhan Regulatori di www.dell.com/regulatory_compliance.



Prosedur

- 1 Sejajarkan interposer drive optik dengan tab pada penutup bawah dan masukkan ke tempatnya.
- 2 Balikkan penutup bawah.
- 3 Sejajarkan tab pada penutup bawah dengan slot pada unit sandaran tangan dan masukkan penutup bawah pada tempatnya.
- 4 Pasang kembali sekrup yang menahan penutup dasar ke unit sandaran tangan.
- 5 Balikkan komputer.
- 6 Buka display dan pasang kembali sekrup yang menahan unit sandaran tangan ke penutup bawah.
- 7 Geser kabel drive optik ke dalam konektornya dan tutup kait untuk menahan kabel tersebut.

Langkah-langkah berikutnya

- 1 Pasang kembali [keyboard](#).
- 2 Ikuti prosedur dari langkah 4 hingga langkah 5 di "Memasang kembali [drive optik](#)".
- 3 Pasang kembali [baterai](#).

Melepaskan hard disk

-  **PERINGATAN:** Sebelum mengerjakan bagian dalam komputer, bacalah informasi keselamatan yang dikirimkan bersama komputer Anda dan ikuti langkah-langkah di [Sebelum Mengerjakan Bagian Dalam Komputer](#). Setelah mengerjakan bagian dalam komputer Anda, ikuti instruksi di [Setelah Mengerjakan Bagian Dalam Komputer](#). Untuk praktik terbaik tentang keselamatan lainnya, lihat home page Kepatuhan Regulatori di www.dell.com/regulatory_compliance.
-  **PERHATIAN:** Hard disk merupakan benda yang rapuh. Berhati-hatilah saat menangani hard disk.
-  **PERHATIAN:** Untuk menghindari kehilangan data, jangan melepaskan hard disk saat komputer sedang dalam kondisi tidur atau menyala.

Langkah-langkah sebelumnya

- 1 Lepaskan [baterai](#).
- 2 Ikuti prosedur dari langkah 1 hingga langkah 3 di “Melepaskan [drive optik](#)”.
- 3 Lepaskan [keyboard](#).
- 4 Ikuti prosedur dari langkah 1 hingga langkah 5 di “Melepaskan [penutup bawah](#)”.

Prosedur

- 1 Lepaskan sekrup yang menahan unit hard disk ke unit sandaran tangan.
- 2 Buka kait dan lepaskan sambungan kabel hard disk dari konektornya yang ada pada board sistem.

3 Angkat unit hard disk dari unit sandaran tangan.

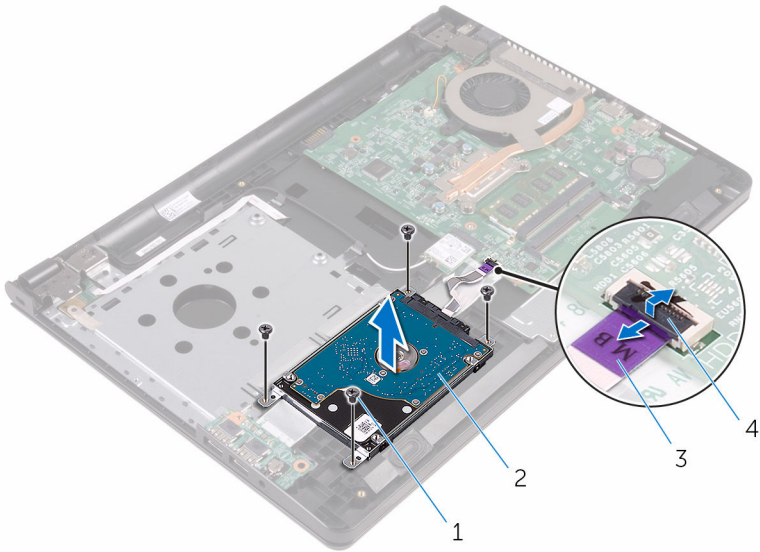

- | | | | |
|---|-----------------|---|----------------|
| 1 | sekrup (4) | 2 | unit hard disk |
| 3 | kabel hard disk | 4 | kait |

4 Lepaskan sambungan interposer dari hard disk.

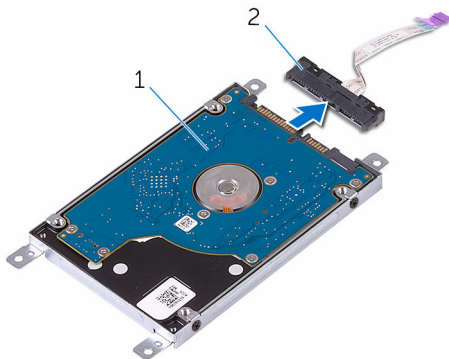

- | | | | |
|---|----------------|---|------------|
| 1 | unit hard disk | 2 | interposer |
|---|----------------|---|------------|

- 5 Lepaskan sekrup yang menahan bracket hard disk ke hard disk dan angkat bracket tersebut untuk memisahkannya dari hard disk.

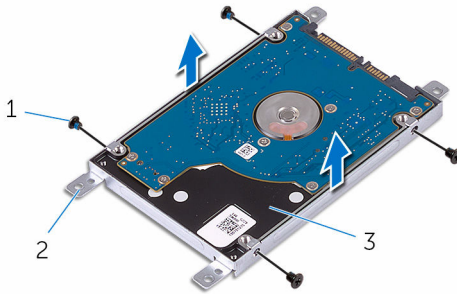

1 sekrup (4)

2 bracket hard disk

3 hard disk

Memasang kembali hard disk

 **PERINGATAN:** Sebelum mengerjakan bagian dalam komputer, bacalah informasi keselamatan yang dikirimkan bersama komputer Anda dan ikuti langkah-langkah di [Sebelum Mengerjakan Bagian Dalam Komputer](#). Setelah mengerjakan bagian dalam komputer Anda, ikuti instruksi di [Setelah Mengerjakan Bagian Dalam Komputer](#). Untuk praktik terbaik tentang keselamatan lainnya, lihat home page Kepatuhan Regulatori di www.dell.com/regulatory_compliance.

 **PERHATIAN:** Hard disk merupakan benda yang rapuh. Berhati-hatilah saat menangani hard disk.

Prosedur

- 1 Sejajarkan lubang sekrup pada bracket hard disk dengan lubang sekrup pada hard disk.
- 2 Pasang kembali sekrup yang menahan bracket hard disk ke hard disk.
- 3 Sambungkan interposer ke unit hard disk.
- 4 Sejajarkan lubang sekrup pada unit hard disk dengan lubang sekrup pada unit sandaran tangan.
- 5 Pasang kembali sekrup yang menahan unit hard disk ke unit sandaran tangan.
- 6 Geser kabel hard disk ke dalam konektor board sistem dan tutup kaitnya untuk menahan kabel tersebut.

Langkah-langkah berikutnya

- 1 Ikuti prosedur dari langkah 3 hingga langkah 7 di “Memasang kembali [penutup bawah](#)”.
- 2 Pasang kembali [keyboard](#).
- 3 Ikuti prosedur dari langkah 4 hingga langkah 5 di “Memasang kembali [drive optik](#)”.
- 4 Pasang kembali [baterai](#).

Melepaskan modul memori



PERINGATAN: Sebelum mengerjakan bagian dalam komputer, bacalah informasi keselamatan yang dikirimkan bersama komputer Anda dan ikuti langkah-langkah di [Sebelum Mengerjakan Bagian Dalam Komputer](#). Setelah mengerjakan bagian dalam komputer Anda, ikuti instruksi di [Setelah Mengerjakan Bagian Dalam Komputer](#). Untuk praktik terbaik tentang keselamatan lainnya, lihat home page Kepatuhan Regulatori di www.dell.com/regulatory_compliance.

Langkah-langkah sebelumnya

- 1 Lepaskan [baterai](#).
- 2 Ikuti prosedur dari langkah 1 hingga langkah 3 di “Melepaskan [drive optik](#)”.
- 3 Lepaskan [keyboard](#).
- 4 Ikuti prosedur dari langkah 1 hingga langkah 5 di “Melepaskan [penutup bawah](#)”.

Prosedur

- 1 Dengan menggunakan ujung jari, pisahkan klip penahan pada setiap ujung slot modul memori hingga modul memori tersembul.

2 Geser dan lepaskan modul memori dari slot modul memori.

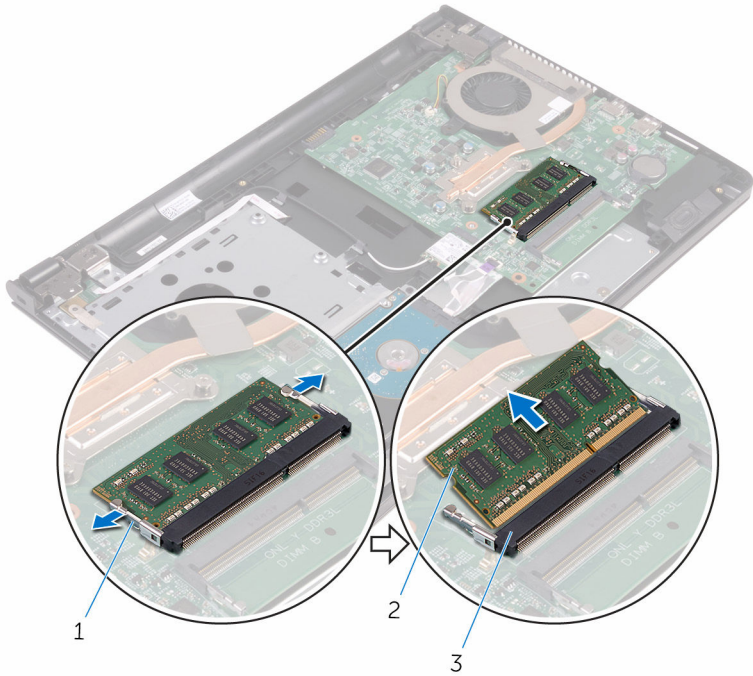

1 klip penahan (2)

2 modul memori

3 slot modul memori

Memasang kembali modul memori



PERINGATAN: Sebelum mengerjakan bagian dalam komputer, bacalah informasi keselamatan yang dikirimkan bersama komputer Anda dan ikuti langkah-langkah di [Sebelum Mengerjakan Bagian Dalam Komputer](#). Setelah mengerjakan bagian dalam komputer Anda, ikuti instruksi di [Setelah Mengerjakan Bagian Dalam Komputer](#). Untuk praktik terbaik tentang keselamatan lainnya, lihat home page Kepatuhan Regulatori di www.dell.com/regulatory_compliance.

Prosedur

- 1 Sejajarkan takik pada modul memori dengan tab pada slot modul memori.

- 2 Geser modul memori ke dalam konektor dengan kemiringan tertentu dan tekan modul memori ke bawah hingga terdengar bunyi klik saat terpasang di tempatnya.

 **CATATAN:** Jika Anda tidak mendengar bunyi klik, lepas modul memori, lalu pasang kembali.

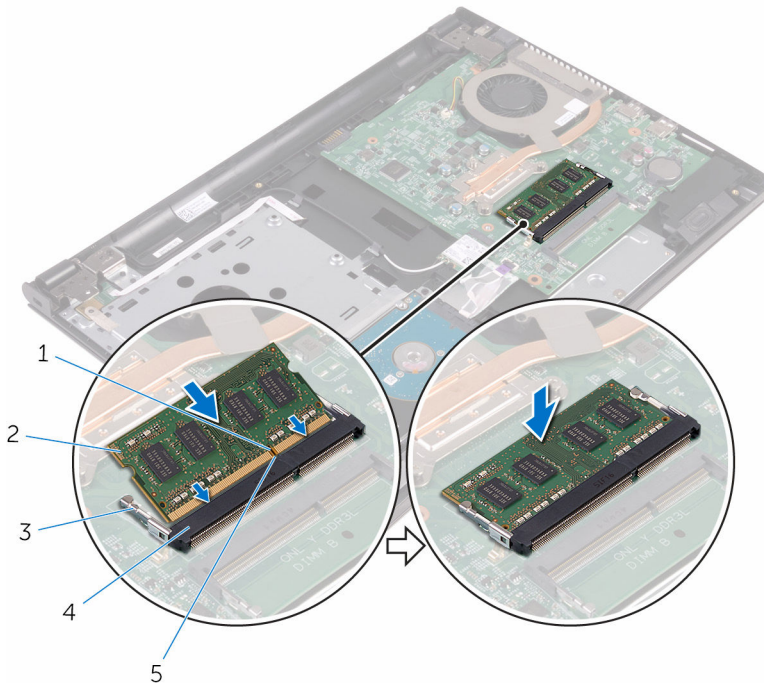

1 takik

2 modul memori

3 klip penahan (2)

4 slot modul memori

5 tab

Langkah-langkah berikutnya

- 1 Ikuti prosedur dari langkah 3 hingga langkah 7 di “Memasang kembali [penutup bawah](#)”.
- 2 Pasang kembali [keyboard](#).
- 3 Ikuti prosedur dari langkah 4 hingga langkah 5 di “Memasang kembali [drive optik](#)”.

4 Pasang kembali [baterai](#).

Melepaskan kartu nirkabel



PERINGATAN: Sebelum mengerjakan bagian dalam komputer, bacalah informasi keselamatan yang dikirimkan bersama komputer Anda dan ikuti langkah-langkah di [Sebelum Mengerjakan Bagian Dalam Komputer](#). Setelah mengerjakan bagian dalam komputer Anda, ikuti instruksi di [Setelah Mengerjakan Bagian Dalam Komputer](#). Untuk praktik terbaik tentang keselamatan lainnya, lihat home page Kepatuhan Regulatori di www.dell.com/regulatory_compliance.

Langkah-langkah sebelumnya

- 1 Lepaskan [baterai](#).
- 2 Ikuti prosedur dari langkah 1 hingga langkah 3 di “Melepaskan [drive optik](#)”.
- 3 Lepaskan [keyboard](#).
- 4 Ikuti prosedur dari langkah 1 hingga langkah 5 di “Melepaskan [penutup bawah](#)”.

Prosedur

- 1 Lepaskan sambungan kabel antena dari kartu nirkabel.
- 2 Lepaskan sekrup yang menahan kartu nirkabel ke board sistem.

3 Geser kartu nirkabel keluar dari slot kartu nirkabel pada board sistem.

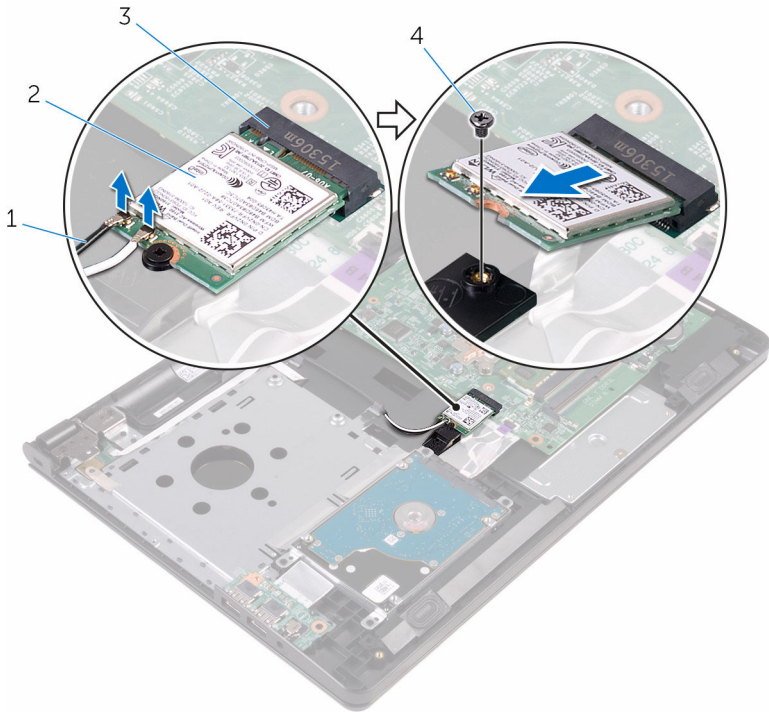

1 kabel antena (2)

2 kartu nirkabel

3 slot kartu nirkabel

4 sekrup

Memasang kembali kartu nirkabel

 **PERINGATAN:** Sebelum mengerjakan bagian dalam komputer, bacalah informasi keselamatan yang dikirimkan bersama komputer Anda dan ikuti langkah-langkah di [Sebelum Mengerjakan Bagian Dalam Komputer](#). Setelah mengerjakan bagian dalam komputer Anda, ikuti instruksi di [Setelah Mengerjakan Bagian Dalam Komputer](#). Untuk praktik terbaik tentang keselamatan lainnya, lihat home page Kepatuhan Regulatori di www.dell.com/regulatory_compliance.

Prosedur

 **PERHATIAN:** Untuk menghindari kerusakan pada kartu nirkabel, jangan menempatkan kabel apa pun di bawahnya.

- 1 Sejajarkan takik pada kartu nirkabel dengan tab pada slot kartu nirkabel dan geser kartu tersebut ke dalam slotnya.
- 2 Pasang kembali sekrup yang menahan kartu nirkabel ke board sistem.

3 Sambungkan kabel antenna ke kartu nirkabel.

Tabel berikut menginformasikan skema warna kabel antenna untuk kartu nirkabel yang didukung oleh komputer Anda:

Konektor pada kartu nirkabel	Warna kabel antenna
Utama (segitiga putih)	Putih
Tambahan (segitiga hitam)	Hitam

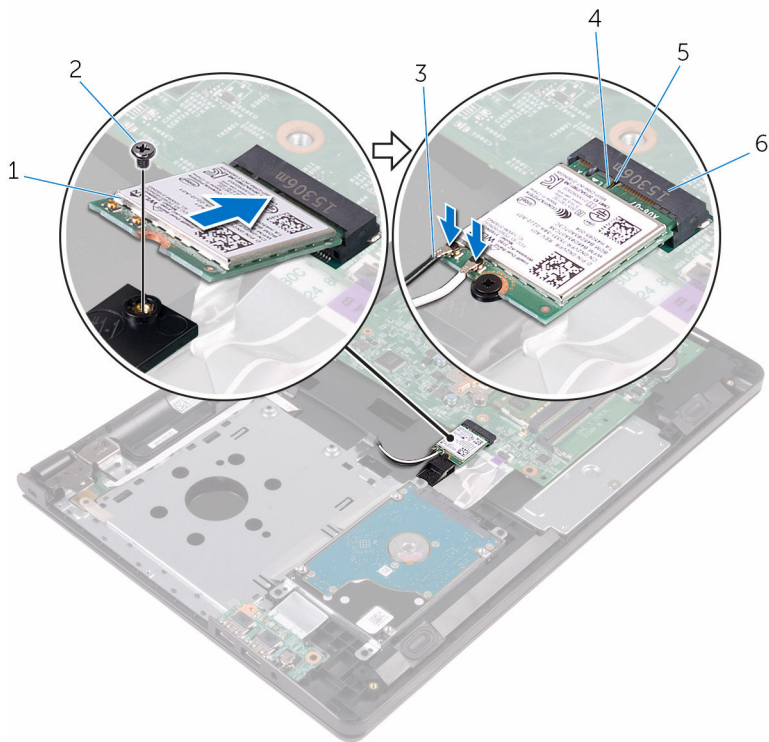

- | | | | |
|---|-------------------|---|---------------------|
| 1 | kartu nirkabel | 2 | sekrup |
| 3 | kabel antenna (2) | 4 | takik |
| 5 | tab | 6 | slot kartu nirkabel |

Langkah-langkah berikutnya

- 1 Ikuti prosedur dari langkah 3 hingga langkah 7 di “Memasang kembali [penutup bawah](#)”.
- 2 Pasang kembali [keyboard](#).
- 3 Ikuti prosedur dari langkah 4 hingga langkah 5 di “Memasang kembali [drive optik](#)”.
- 4 Pasang kembali [baterai](#).

Melepaskan board tombol daya



PERINGATAN: Sebelum mengerjakan bagian dalam komputer, bacalah informasi keselamatan yang dikirimkan bersama komputer Anda dan ikuti langkah-langkah di [Sebelum Mengerjakan Bagian Dalam Komputer](#). Setelah mengerjakan bagian dalam komputer Anda, ikuti instruksi di [Setelah Mengerjakan Bagian Dalam Komputer](#). Untuk praktik terbaik tentang keselamatan lainnya, lihat home page Kepatuhan Regulatori di www.dell.com/regulatory_compliance.

Langkah-langkah sebelumnya

- 1 Lepaskan [baterai](#).
- 2 Ikuti prosedur dari langkah 1 hingga langkah 3 di “Melepaskan [drive optik](#)”.
- 3 Lepaskan [keyboard](#).
- 4 Ikuti prosedur dari langkah 1 hingga langkah 5 di “Melepaskan [penutup bawah](#)”.

Prosedur

- 1 Balikkan komputer dan buka display sejauh mungkin.

- 2 Buka kaitnya lalu lepaskan sambungan kabel board tombol daya dari board sistem.



- | | | | |
|---|----------------------|---|-------------------------|
| 1 | kait | 2 | kabel board tombol daya |
| 3 | unit sandaran tangan | | |

- 3 Tutup display lalu balik posisi komputer.
- 4 Kelupas perekat yang menahan kabel board tombol daya ke unit sandaran tangan.
- 5 Lepaskan sekrup yang menahan board tombol daya ke unit sandaran tangan.
- 6 Kelupas kabel board tombol daya dari unit sandaran tangan.

- 7 Geser dan angkat board tombol daya, bersama dengan kabelnya, keluar dari unit sandaran tangan.

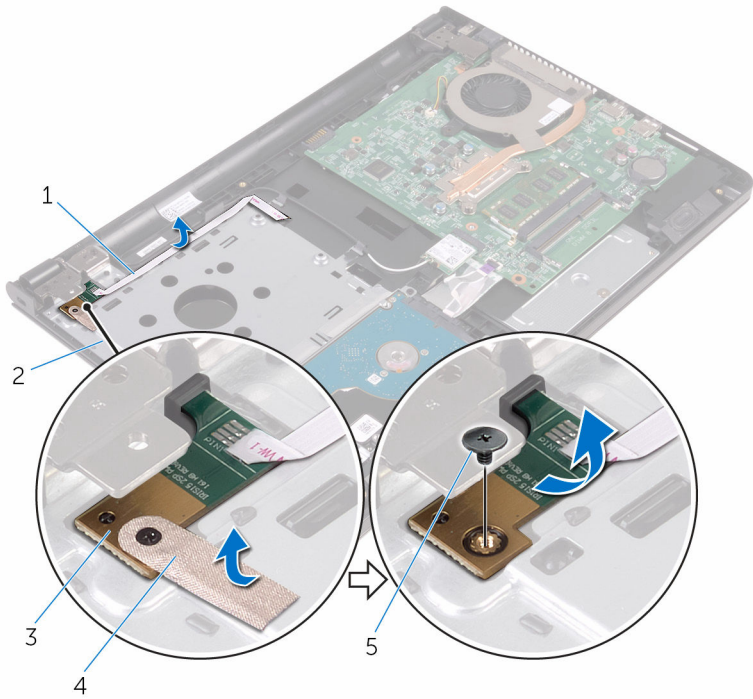

- | | | | |
|---|-------------------------|---|----------------------|
| 1 | kabel board tombol daya | 2 | unit sandaran tangan |
| 3 | board tombol daya | 4 | perekat |
| 5 | sekrup | | |

Memasang kembali board tombol daya

 **PERINGATAN:** Sebelum mengerjakan bagian dalam komputer, bacalah informasi keselamatan yang dikirimkan bersama komputer Anda dan ikuti langkah-langkah di [Sebelum Mengerjakan Bagian Dalam Komputer](#). Setelah mengerjakan bagian dalam komputer Anda, ikuti instruksi di [Setelah Mengerjakan Bagian Dalam Komputer](#). Untuk praktik terbaik tentang keselamatan lainnya, lihat home page Kepatuhan Regulatori di www.dell.com/regulatory_compliance.

Prosedur

- 1 Geser board tombol daya di bawah tab pada unit sandaran tangan lalu sejajarkan lubang sekrup pada board tombol daya dengan lubang sekrup pada unit sandaran tangan.
- 2 Pasang kembali sekrup yang menahan board tombol daya ke unit sandaran tangan.
- 3 Tempelkan perekat yang menahan board tombol daya ke unit sandaran tangan.
- 4 Tempelkan kabel board tombol daya ke unit sandaran tangan.
- 5 Geser kabel board tombol daya melalui slot pada unit sandaran tangan.
- 6 Balikkan komputer dan buka display sejauh mungkin.
- 7 Geser kabel board tombol daya ke dalam konektornya pada board sistem dan tutup kait untuk menahan kabel tersebut.

Langkah-langkah berikutnya

- 1 Ikuti prosedur dari langkah 3 hingga langkah 7 di “Memasang kembali [penutup bawah](#)”.
- 2 Pasang kembali [keyboard](#).
- 3 Ikuti prosedur dari langkah 4 hingga langkah 5 di “Memasang kembali [drive optik](#)”.
- 4 Pasang kembali [baterai](#).

Melepaskan speaker



PERINGATAN: Sebelum mengerjakan bagian dalam komputer, bacalah informasi keselamatan yang dikirimkan bersama komputer Anda dan ikuti langkah-langkah di [Sebelum Mengerjakan Bagian Dalam Komputer](#). Setelah mengerjakan bagian dalam komputer Anda, ikuti instruksi di [Setelah Mengerjakan Bagian Dalam Komputer](#). Untuk praktik terbaik tentang keselamatan lainnya, lihat home page Kepatuhan Regulatori di www.dell.com/regulatory_compliance.

Langkah-langkah sebelumnya

- 1 Lepaskan [baterai](#).
- 2 Ikuti prosedur dari langkah 1 hingga langkah 3 di “Melepaskan [drive optik](#)”.
- 3 Lepaskan [keyboard](#).
- 4 Ikuti prosedur dari langkah 1 hingga langkah 5 di “Melepaskan [penutup bawah](#)”.

Prosedur

- 1 Lepaskan sambungan kabel speaker dari board sistem.
- 2 Perhatikan perutean kabel speaker dan lepaskan kabel tersebut dari pemandu perutean pada unit sandaran tangan.

3 Angkat speaker, bersama dengan kabelnya, dari unit sandaran tangan.

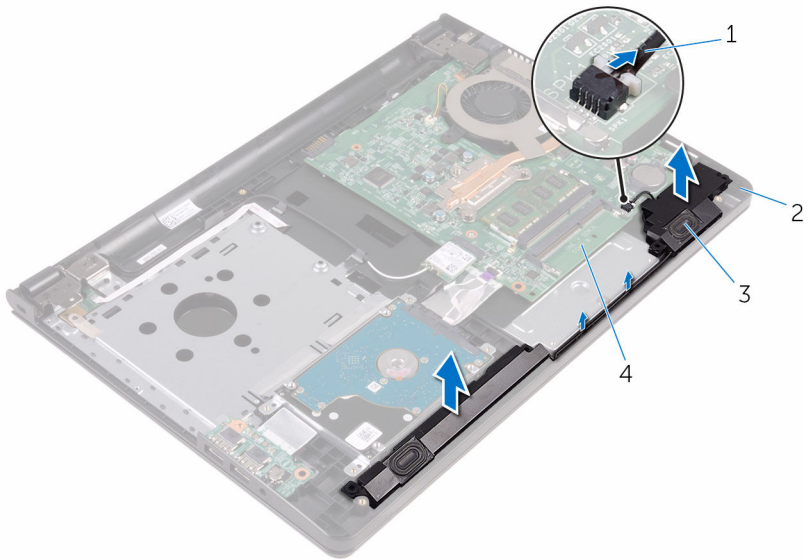

1 kabel speaker

2 unit sandaran tangan

3 speaker (2)

4 board sistem

Memasang kembali speaker



PERINGATAN: Sebelum mengerjakan bagian dalam komputer, bacalah informasi keselamatan yang dikirimkan bersama komputer Anda dan ikuti langkah-langkah di [Sebelum Mengerjakan Bagian Dalam Komputer](#). Setelah mengerjakan bagian dalam komputer Anda, ikuti instruksi di [Setelah Mengerjakan Bagian Dalam Komputer](#). Untuk praktik terbaik tentang keselamatan lainnya, lihat home page Kepatuhan Regulatori di www.dell.com/regulatory_compliance.

Prosedur

- 1 Sejajarkan speaker menggunakan tiang penyetaraan pada unit sandaran tangan dan masukkan speaker ke dalam tempatnya.
- 2 Rutekan kabel speaker melalui pemandu perutean pada unit sandaran tangan.
- 3 Sambungkan kabel speaker ke board sistem.

Langkah-langkah berikutnya

- 1 Ikuti prosedur dari langkah 3 hingga langkah 7 di "Memasang kembali [penutup bawah](#)".
- 2 Pasang kembali [keyboard](#).
- 3 Ikuti prosedur dari langkah 4 hingga langkah 5 di "Memasang kembali [drive optik](#)".
- 4 Pasang kembali [baterai](#).

Melepaskan board I/O



PERINGATAN: Sebelum mengerjakan bagian dalam komputer, bacalah informasi keselamatan yang dikirimkan bersama komputer Anda dan ikuti langkah-langkah di [Sebelum Mengerjakan Bagian Dalam Komputer](#). Setelah mengerjakan bagian dalam komputer Anda, ikuti instruksi di [Setelah Mengerjakan Bagian Dalam Komputer](#). Untuk praktik terbaik tentang keselamatan lainnya, lihat home page Kepatuhan Regulatori di www.dell.com/regulatory_compliance.

Langkah-langkah sebelumnya

- 1 Lepaskan [baterai](#).
- 2 Ikuti prosedur dari langkah 1 hingga langkah 3 di “Melepaskan [drive optik](#)”.
- 3 Lepaskan [keyboard](#).
- 4 Ikuti prosedur dari langkah 1 hingga langkah 5 di “Melepaskan [penutup bawah](#)”.

Prosedur

- 1 Lepaskan sekrup yang menahan board I/O ke unit sandaran tangan.
- 2 Balikkan board I/O dan kelupas perekat yang menahan kabel board I/O ke board I/O.
- 3 Buka kait lalu lepaskan sambungan kabel board I/O dari board I/O.

4 Angkat board I/O dari unit sandaran tangan.

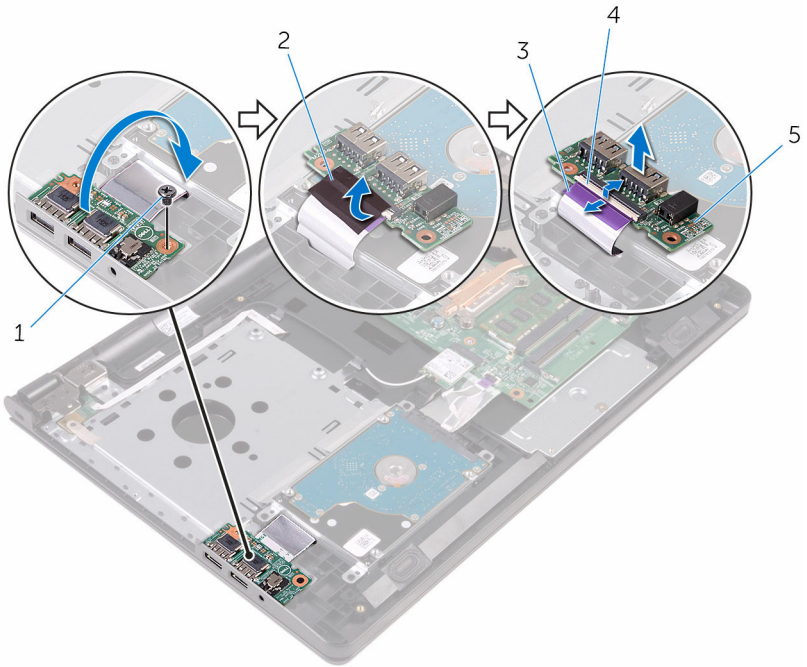

1 sekrup

2 perekat

3 kabel board I/O

4 kait

5 board I/O

Memasang kembali board I/O



PERINGATAN: Sebelum mengerjakan bagian dalam komputer, bacalah informasi keselamatan yang dikirimkan bersama komputer Anda dan ikuti langkah-langkah di [Sebelum Mengerjakan Bagian Dalam Komputer](#). Setelah mengerjakan bagian dalam komputer Anda, ikuti instruksi di [Setelah Mengerjakan Bagian Dalam Komputer](#). Untuk praktik terbaik tentang keselamatan lainnya, lihat home page Kepatuhan Regulatori di www.dell.com/regulatory_compliance.



Prosedur

- 1 Geser kabel board I/O ke dalam konektornya pada board I/O dan tutup kaitnya untuk menahan kabel tersebut.
- 2 Tempelkan perekat yang menahan kabel board I/O ke board I/O.
- 3 Balikkan board I/O lalu sejajarkan lubang sekrup pada board I/O dengan lubang sekrup pada unit sandaran tangan.
- 4 Pasang kembali sekrup yang menahan board I/O ke unit sandaran tangan.

Langkah-langkah berikutnya

- 1 Ikuti prosedur dari langkah 3 hingga langkah 7 di "Memasang kembali [penutup bawah](#)".
- 2 Pasang kembali [keyboard](#).
- 3 Ikuti prosedur dari langkah 4 hingga langkah 5 di "Memasang kembali [drive optik](#)".
- 4 Pasang kembali [baterai](#).

Melepaskan baterai sel berbentuk koin

-  **PERINGATAN:** Sebelum mengerjakan bagian dalam komputer, bacalah informasi keselamatan yang dikirimkan bersama komputer Anda dan ikuti langkah-langkah di [Sebelum Mengerjakan Bagian Dalam Komputer](#). Setelah mengerjakan bagian dalam komputer Anda, ikuti instruksi di [Setelah Mengerjakan Bagian Dalam Komputer](#). Untuk praktik terbaik tentang keselamatan lainnya, lihat home page Kepatuhan Regulatori di www.dell.com/regulatory_compliance.
-  **PERHATIAN:** Melepaskan baterai sel berbentuk koin akan me-reset setelan program pengaturan BIOS ke pengaturan standar. Disarankan agar Anda mencatat setelan program pengaturan BIOS sebelum melepaskan baterai sel berbentuk koin tersebut.

Langkah-langkah sebelumnya

- 1 Lepaskan [baterai](#).
- 2 Ikuti prosedur dari langkah 1 hingga langkah 3 di “Melepaskan [drive optik](#)”.
- 3 Lepaskan [keyboard](#).
- 4 Ikuti prosedur dari langkah 1 hingga langkah 5 di “Melepaskan [penutup bawah](#)”.

Prosedur

Menggunakan penyungkil plastik, angkat baterai sel berbentuk koin dari soket baterai pada board sistem.

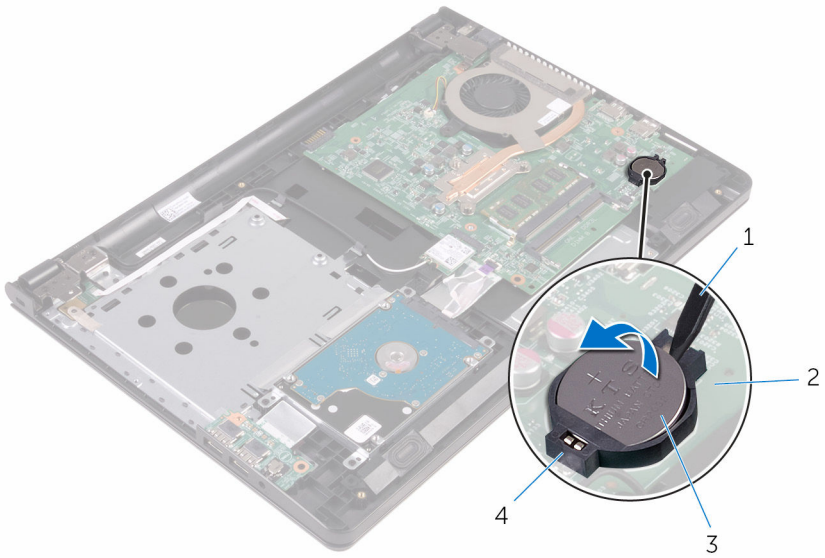

1 pencungkil plastik

2 board sistem

3 baterai sel berbentuk koin

4 soket baterai

Memasang kembali baterai sel berbentuk koin



PERINGATAN: Sebelum mengerjakan bagian dalam komputer, bacalah informasi keselamatan yang dikirimkan bersama komputer Anda dan ikuti langkah-langkah di [Sebelum Mengerjakan Bagian Dalam Komputer](#). Setelah mengerjakan bagian dalam komputer Anda, ikuti instruksi di [Setelah Mengerjakan Bagian Dalam Komputer](#). Untuk praktik terbaik tentang keselamatan lainnya, lihat home page Kepatuhan Regulatori di www.dell.com/regulatory_compliance.



Prosedur

Dengan sisi positif menghadap ke atas, pasang baterai sel berbentuk koin pada soket baterai di board sistem.

Langkah-langkah berikutnya

- 1 Ikuti prosedur dari langkah 3 hingga langkah 7 di “Memasang kembali [penutup bawah](#)”.
- 2 Pasang kembali [keyboard](#).
- 3 Ikuti prosedur dari langkah 4 hingga langkah 5 di “Memasang kembali [drive optik](#)”.
- 4 Pasang kembali [baterai](#).

Melepaskan rakitan unit pendingin

-  **PERINGATAN:** Sebelum mengerjakan bagian dalam komputer, bacalah informasi keselamatan yang dikirimkan bersama komputer Anda dan ikuti langkah-langkah di [Sebelum Mengerjakan Bagian Dalam Komputer](#). Setelah mengerjakan bagian dalam komputer Anda, ikuti instruksi di [Setelah Mengerjakan Bagian Dalam Komputer](#). Untuk praktik terbaik tentang keselamatan lainnya, lihat home page Kepatuhan Regulatori di www.dell.com/regulatory_compliance.
-  **PERINGATAN:** Unit pendingin bisa menjadi panas selama pengoperasian normal. Berikan waktu yang cukup bagi unit pendingin untuk menjadi dingin dulu sebelum Anda menyentuhnya.
-  **PERHATIAN:** Untuk pendinginan maksimum pada prosesor, jangan sentuh area transfer panas pada unit pendingin. Minyak di kulit Anda dapat mengurangi kemampuan transfer panas dari gemuk termal tersebut.

Langkah-langkah sebelumnya

- 1 Lepaskan [baterai](#).
- 2 Ikuti prosedur dari langkah 1 hingga langkah 3 di “Melepaskan [drive optik](#)”.
- 3 Lepaskan [keyboard](#).
- 4 Ikuti prosedur dari langkah 1 hingga langkah 5 di “Melepaskan [penutup bawah](#)”.

Prosedur

- 1 Secara berurutan, seperti yang ditunjukkan pada rakitan unit pendingin, longgarkan sekrup penahan yang menahan rakitan unit pendingin ke board sistem.

2 Lepaskan kabel kipas dari board sistem.

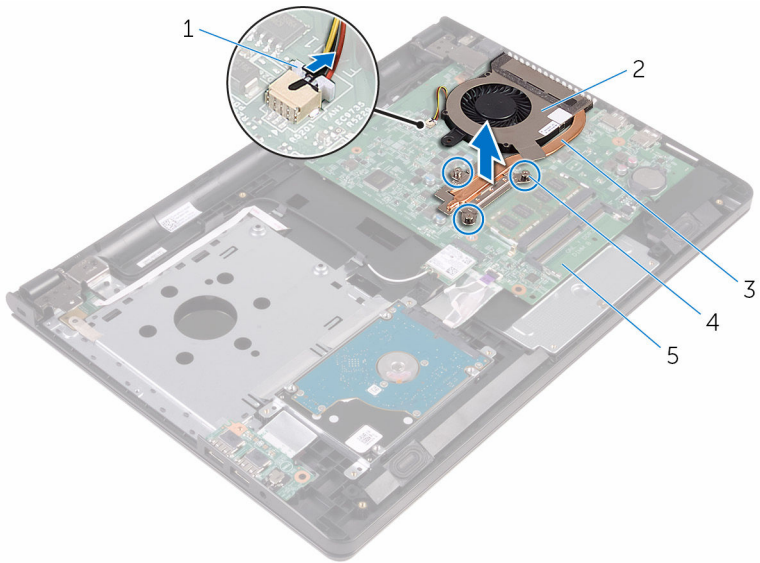

1 kabel kipas

2 kipas

3 rakitan unit pendingin

4 baut penahan (3)

5 board sistem

3 Angkat unit pendingin dari board sistem.

4 Lepaskan [kipas](#).

Memasang kembali unit pendingin

 **PERINGATAN:** Sebelum mengerjakan bagian dalam komputer, bacalah informasi keselamatan yang dikirimkan bersama komputer Anda dan ikuti langkah-langkah di [Sebelum Mengerjakan Bagian Dalam Komputer](#). Setelah mengerjakan bagian dalam komputer Anda, ikuti instruksi di [Setelah Mengerjakan Bagian Dalam Komputer](#). Untuk praktik terbaik tentang keselamatan lainnya, lihat home page Kepatuhan Regulatori di www.dell.com/regulatory_compliance.

 **PERHATIAN:** Kekeliruan dalam penempatan unit pendingin bisa merusak board sistem dan prosesor.

 **CATATAN:** Gemuk termal original dapat digunakan kembali jika board sistem original dan kipas dipasang kembali secara bersama-sama. Jika board sistem atau kipas diganti, gunakan alas termal yang disediakan di dalam kit untuk memastikan tercapainya konduktivitas termal.

Prosedur

- 1 Pasang kembali [kipas](#).
- 2 Sejajarkan sekrup pada rakitan unit pendingin dengan lubang sekrup pada board sistem.
- 3 Secara berurutan, seperti yang ditunjukkan pada rakitan unit pendingin, kencangkan sekrup penahan yang menahan rakitan unit pendingin ke board sistem.
- 4 Sambungkan kabel kipas ke board sistem.

Langkah-langkah berikutnya

- 1 Ikuti prosedur dari langkah 3 hingga langkah 7 di “Memasang kembali [penutup bawah](#)”.
- 2 Pasang kembali [keyboard](#).
- 3 Ikuti prosedur dari langkah 4 hingga langkah 5 di “Memasang kembali [drive optik](#)”.
- 4 Pasang kembali [baterai](#).

Melepaskan kipas

⚠ PERINGATAN: Sebelum mengerjakan bagian dalam komputer, bacalah informasi keselamatan yang dikirimkan bersama komputer Anda dan ikuti langkah-langkah di [Sebelum Mengerjakan Bagian Dalam Komputer](#). Setelah mengerjakan bagian dalam komputer Anda, ikuti instruksi di [Setelah Mengerjakan Bagian Dalam Komputer](#). Untuk praktik terbaik tentang keselamatan lainnya, lihat home page Kepatuhan Regulatori di www.dell.com/regulatory_compliance.

Langkah-langkah sebelumnya

- 1 Lepaskan [baterai](#).
- 2 Ikuti prosedur dari langkah 1 hingga langkah 3 di “Melepaskan [drive optik](#)”.
- 3 Lepaskan [keyboard](#).
- 4 Ikuti prosedur dari langkah 1 hingga langkah 5 di “Melepaskan [penutup bawah](#)”.
- 5 Lepaskan [rakitan unit pendingin](#).

Prosedur

- 1 Lepaskan sekrup yang menahan kipas ke rakitan unit pendingin.

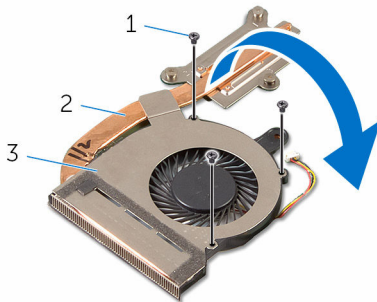

1 sekrup (3)

2 rakitan unit pendingin

3 kipas

- 2 Balikkan rakitan unit pendingin.

- 3 Kelupas perekat yang menahan kabel kipas ke rakitan unit pendingin.
- 4 Angkat kipas bersama dengan kabelnya keluar dari rakitan unit pendingin.

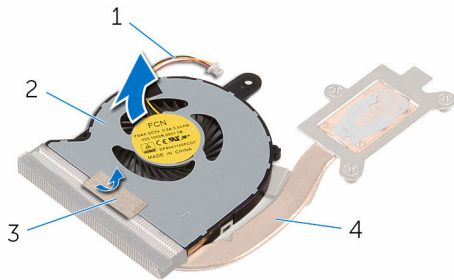

1 kabel kipas

2 kipas

3 perekat

4 rakitan unit pendingin

Memasang kembali kipas



PERINGATAN: Sebelum mengerjakan bagian dalam komputer, bacalah informasi keselamatan yang dikirimkan bersama komputer Anda dan ikuti langkah-langkah di [Sebelum Mengerjakan Bagian Dalam Komputer](#). Setelah mengerjakan bagian dalam komputer Anda, ikuti instruksi di [Setelah Mengerjakan Bagian Dalam Komputer](#). Untuk praktik terbaik tentang keselamatan lainnya, lihat home page Kepatuhan Regulatori di www.dell.com/regulatory_compliance.

Prosedur

- 1 Tempatkan kipas pada rakitan unit pendingin.
- 2 Tempelkan perekat yang menahan kabel kipas ke rakitan unit pendingin.
- 3 Balikkan rakitan unit pendingin.
- 4 Pasang kembali sekrup yang menahan kipas ke rakitan unit pendingin.

Langkah-langkah berikutnya

- 1 Pasang kembali [rakitan unit pendingin](#).
- 2 Ikuti prosedur dari langkah 3 hingga langkah 7 di "Memasang kembali [penutup bawah](#)".
- 3 Pasang kembali [keyboard](#).
- 4 Ikuti prosedur dari langkah 4 hingga langkah 5 di "Memasang kembali [drive optik](#)".
- 5 Pasang kembali [baterai](#).

Melepaskan board sistem



PERINGATAN: Sebelum mengerjakan bagian dalam komputer, bacalah informasi keselamatan yang dikirimkan bersama komputer Anda dan ikuti langkah-langkah di [Sebelum Mengerjakan Bagian Dalam Komputer](#). Setelah mengerjakan bagian dalam komputer Anda, ikuti instruksi di [Setelah Mengerjakan Bagian Dalam Komputer](#). Untuk praktik terbaik tentang keselamatan lainnya, lihat home page Kepatuhan Regulatori di www.dell.com/regulatory_compliance.



CATATAN: Tag Servis komputer Anda disimpan di dalam board sistem. Anda harus memasukkan Tag Servis ke dalam program pengaturan BIOS setelah Anda memasang kembali board sistem.



CATATAN: Memasang kembali board sistem akan menghilangkan perubahan yang telah Anda buat pada BIOS menggunakan program pengaturan BIOS. Anda harus membuat lagi perubahan yang diinginkan tersebut setelah Anda memasang kembali board sistem tersebut.



CATATAN: Sebelum melepaskan kabel dari board sistem, catat lokasi konektornya agar Anda dapat menghubungkan kembali kabel dengan benar setelah Anda memasang kembali board sistem.

Langkah-langkah sebelumnya

- 1 Lepaskan [baterai](#).
- 2 Ikuti prosedur dari langkah 1 hingga langkah 3 di “Melepaskan [drive optik](#)”.
- 3 Lepaskan [keyboard](#).
- 4 Ikuti prosedur dari langkah 1 hingga langkah 5 di “Melepaskan [penutup bawah](#)”.
- 5 Ikuti prosedur dari langkah 1 hingga langkah 3 di “Melepaskan [hard disk](#)”.
- 6 Lepaskan [modul memori](#).
- 7 Lepaskan [kartu nirkabel](#).
- 8 Lepaskan [board I/O](#).
- 9 Lepaskan [rakitan unit pendingin](#).

Prosedur

- 1 Balikkan komputer dan buka display sejauh mungkin.

- 2 Buka kait dan lepaskan sambungan kabel board tombol daya dan kabel panel-sentuh dari board sistem.



- | | | | |
|---|----------------------|---|-------------------------|
| 1 | kait (2) | 2 | kabel board tombol daya |
| 3 | unit sandaran tangan | 4 | kabel panel-sentuh |

- 3 Tutup display lalu balik posisi komputer.
- 4 Lepaskan sambungan kabel speaker dari board sistem.
- 5 Lepaskan sekrup yang menahan engsel display ke board sistem.

6 Buka engsel display ke sudut 90 derajat.

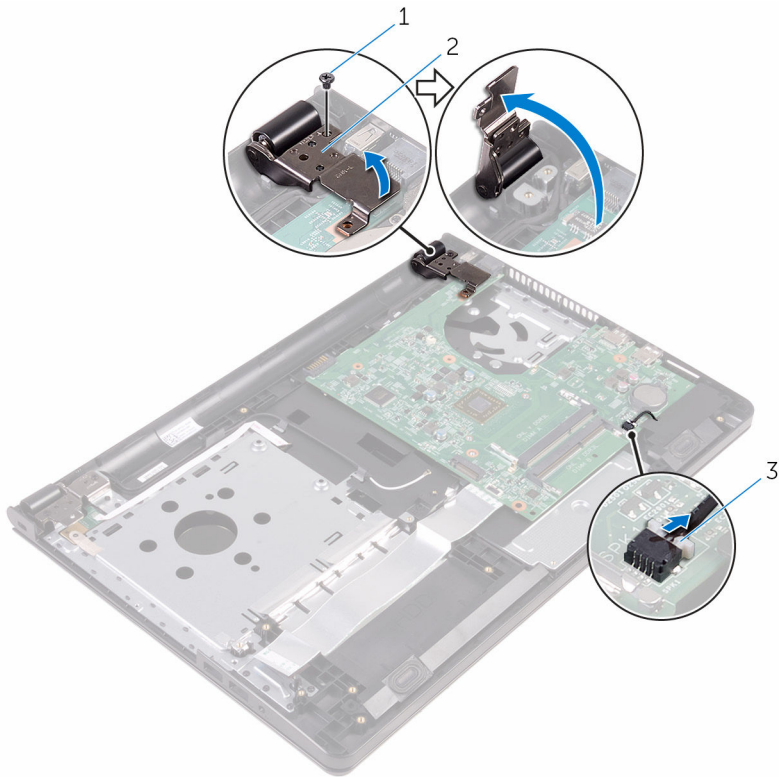

1 sekrup

2 engsel display

3 kabel speaker

7 Lepaskan sekrup yang menahan board sistem ke unit sandaran tangan.

8 Angkat dan pegang speaker untuk melepaskan board sistem dari unit sandaran tangan.

9 Angkat board sistem dengan perlahan untuk melepaskan port dari slot pada unit sandaran tangan.

10 Balikkan board sistem.

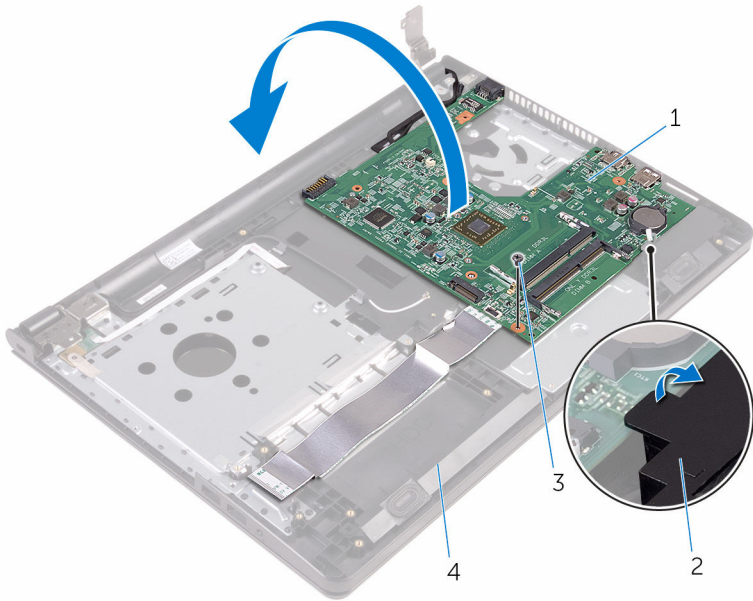

1 board sistem

2 speaker

3 sekrup

4 unit sandaran tangan

11 Kelupas perekat yang menahan kabel board I/O dan kabel display ke board sistem.

12 Buka kait lalu lepaskan sambungan kabel board I/O dan kabel display dari board sistem.

13 Lepaskan sambungan kabel port adaptor daya dari board sistem.

14 Angkat board sistem dari unit sandaran tangan.

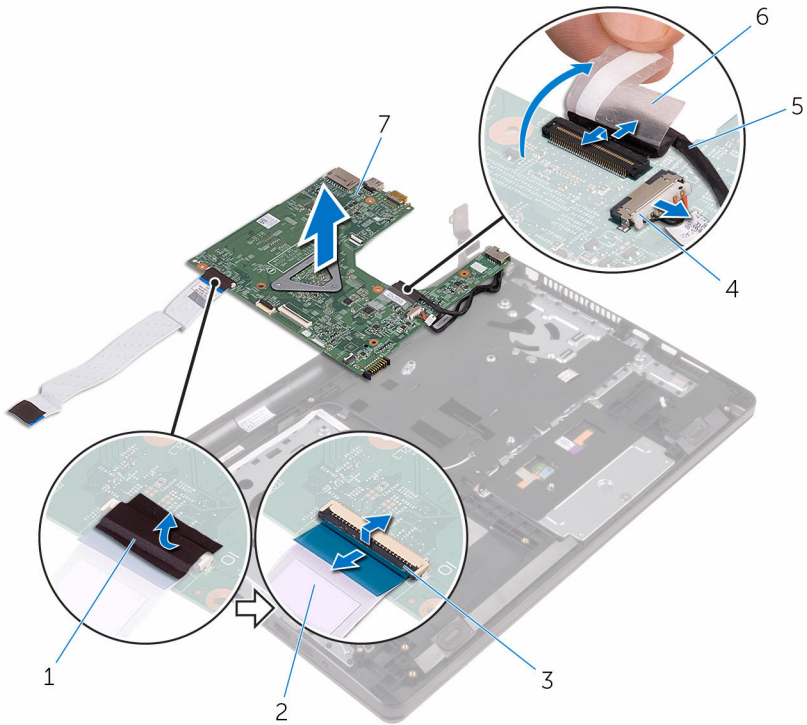

1 perekat

3 kait

5 kabel display

7 board sistem

2 kabel board I/O

4 kabel port adaptor daya

6 perekat

Memasang kembali board sistem

 **PERINGATAN:** Sebelum mengerjakan bagian dalam komputer, bacalah informasi keselamatan yang dikirimkan bersama komputer Anda dan ikuti langkah-langkah di [Sebelum Mengerjakan Bagian Dalam Komputer](#). Setelah mengerjakan bagian dalam komputer Anda, ikuti instruksi di [Setelah Mengerjakan Bagian Dalam Komputer](#). Untuk praktik terbaik tentang keselamatan lainnya, lihat home page Kepatuhan Regulatori di www.dell.com/regulatory_compliance.

 **CATATAN:** Tag Servis komputer Anda disimpan di dalam board sistem. Anda harus memasukkan Tag Servis ke dalam program pengaturan BIOS setelah Anda memasang kembali board sistem.

 **CATATAN:** Memasang kembali board sistem akan menghilangkan perubahan yang telah Anda buat pada BIOS menggunakan program pengaturan BIOS. Anda harus membuat lagi perubahan yang diinginkan tersebut setelah Anda memasang kembali board sistem tersebut.

Prosedur

- 1 Geser kabel display ke dalam konektor pada board sistem lalu tutup kait untuk menahan kabel tersebut.
- 2 Tempelkan perekat yang menahan kabel display ke board sistem.
- 3 Sambungkan kabel port adaptor daya ke board sistem.
- 4 Geser kabel board I/O ke dalam konektor pada board sistem dan tutup kait untuk menahan kabel tersebut.
- 5 Tempelkan perekat yang menahan kabel board I/O ke board sistem.
- 6 Balikkan board sistem.
- 7 Geser port pada board sistem ke dalam slot pada unit sandaran tangan dan tempatkan board sistem pada unit sandaran tangan.
- 8 Sejajarkan lubang sekrup pada board sistem dengan lubang sekrup pada unit sandaran tangan dan tempatkan board sistem pada unit sandaran tangan.
- 9 Pasang kembali sekrup yang menahan board sistem ke unit sandaran tangan.

- 10 Tutup engsel display lalu sejajarkan lubang sekrup pada engsel display dengan lubang sekrup pada board sistem.
- 11 Pasang kembali sekrup yang menahan engsel display ke board sistem.
- 12 Balikkan komputer dan buka display sejauh mungkin.
- 13 Geser kabel panel sentuh dan kabel board tombol daya ke dalam konektornya masing-masing pada board sistem dan tutup kait untuk menahan kabel tersebut.

Langkah-langkah berikutnya

- 1 Pasang kembali [rakitan unit pendingin](#).
- 2 Pasang kembali [board I/O](#).
- 3 Pasang kembali [kartu nirkabel](#).
- 4 Pasang kembali [modul memori](#).
- 5 Ikuti prosedur dari langkah 4 hingga langkah 6 di "Memasang kembali [hard disk](#)".
- 6 Ikuti prosedur dari langkah 3 hingga langkah 7 di "Memasang kembali [penutup bawah](#)".
- 7 Pasang kembali [keyboard](#).
- 8 Ikuti prosedur dari langkah 4 hingga langkah 5 di "Memasang kembali [drive optik](#)".
- 9 Pasang kembali [baterai](#).

Melepaskan panel sentuh



PERINGATAN: Sebelum mengerjakan bagian dalam komputer, bacalah informasi keselamatan yang dikirimkan bersama komputer Anda dan ikuti langkah-langkah di [Sebelum Mengerjakan Bagian Dalam Komputer](#). Setelah mengerjakan bagian dalam komputer Anda, ikuti instruksi di [Setelah Mengerjakan Bagian Dalam Komputer](#). Untuk praktik terbaik tentang keselamatan lainnya, lihat home page Kepatuhan Regulatori di www.dell.com/regulatory_compliance.

Langkah-langkah sebelumnya

- 1 Lepaskan [baterai](#).
- 2 Ikuti prosedur dari langkah 1 hingga langkah 3 di “Melepaskan [drive optik](#)”.
- 3 Lepaskan [keyboard](#).
- 4 Ikuti prosedur dari langkah 1 hingga langkah 5 di “Melepaskan [penutup bawah](#)”.
- 5 Ikuti prosedur dari langkah 1 hingga langkah 3 di “Melepaskan [hard disk](#)”.
- 6 Lepaskan [modul memori](#).
- 7 Lepaskan [kartu nirkabel](#).
- 8 Lepaskan [board I/O](#).
- 9 Lepaskan [rakitan unit pendingin](#).
- 10 Lepaskan [board sistem](#).

Prosedur

- 1 Kelupas perekat dari bracket panel sentuh.

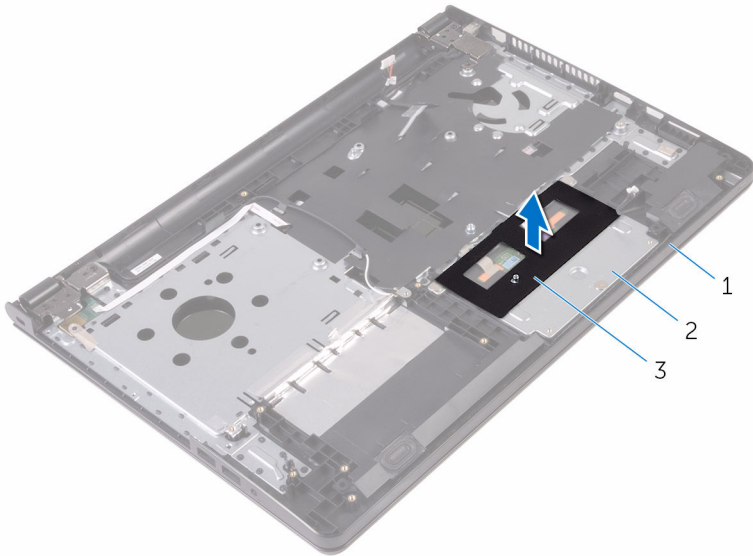

1 unit sandaran tangan

2 bracket panel sentuh

3 perekat

- 2 Lepaskan sekrup yang menahan bracket panel sentuh ke panel sentuh.
- 3 Kelupas perekat yang menahan bracket panel sentuh ke panel sentuh.

- 4 Buka kait lalu lepaskan sambungan kabel panel sentuh dari panel sentuh tersebut.

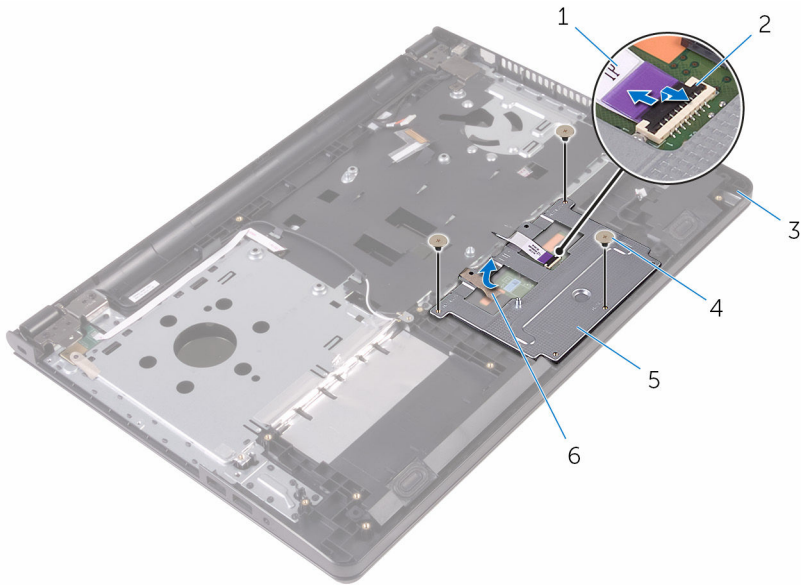

- | | | | |
|---|----------------------|---|-----------|
| 1 | kabel panel-sentuh | 2 | kait |
| 3 | unit sandaran tangan | 4 | skrup (3) |
| 5 | bracket panel sentuh | 6 | perekat |

5 Angkat bracket panel sentuh dari panel sentuh.

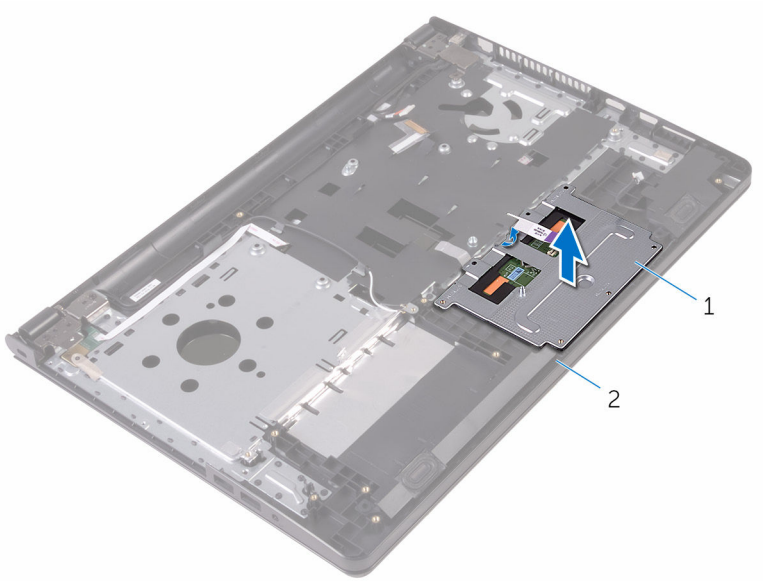

1 bracket panel sentuh

2 unit sandaran tangan

6 Angkat panel sentuh dari unit sandaran tangan.

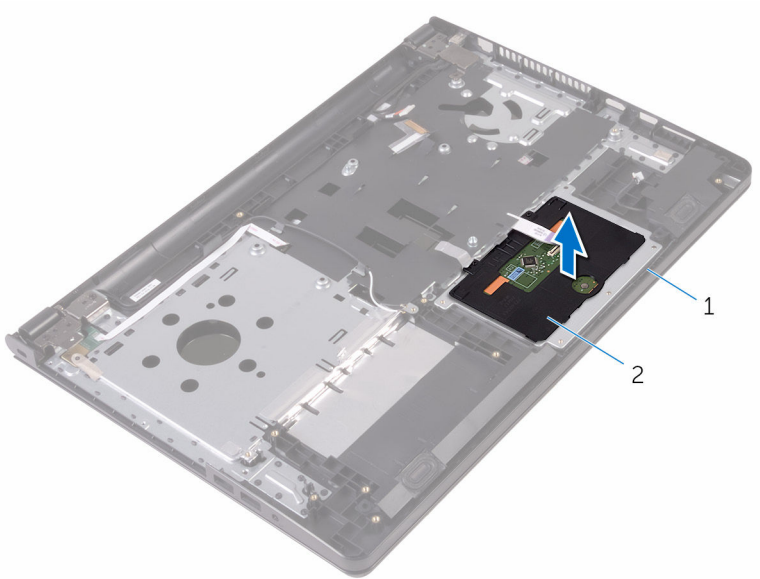

1 unit sandaran tangan

2 panel sentuh

Memasang kembali panel sentuh

 **PERINGATAN:** Sebelum mengerjakan bagian dalam komputer, bacalah informasi keselamatan yang dikirimkan bersama komputer Anda dan ikuti langkah-langkah di [Sebelum Mengerjakan Bagian Dalam Komputer](#). Setelah mengerjakan bagian dalam komputer Anda, ikuti instruksi di [Setelah Mengerjakan Bagian Dalam Komputer](#). Untuk praktik terbaik tentang keselamatan lainnya, lihat home page Kepatuhan Regulatori di www.dell.com/regulatory_compliance.

Prosedur

- 1 Tempatkan panel sentuh pada unit sandaran tangan.
- 2 Geser tab pada bracket panel sentuh ke dalam slot pada unit sandaran tangan.
- 3 Geser kabel panel sentuh ke dalam konektor yang ada pada panel sentuh dan tutup kait untuk menahan kabel tersebut.
- 4 Sejajarkan lubang sekrup pada bracket panel sentuh dengan lubang sekrup pada unit sandaran tangan.
- 5 Pasang kembali sekrup yang menahan bracket panel sentuh ke unit sandaran tangan.
- 6 Tempelkan perekat tersebut pada bracket panel sentuh.

Langkah-langkah berikutnya

- 1 Pasang kembali [board sistem](#).
- 2 Pasang kembali [rakitan unit pendingin](#).
- 3 Pasang kembali [board I/O](#).
- 4 Pasang kembali [kartu nirkabel](#).
- 5 Pasang kembali [modul memori](#).
- 6 Ikuti prosedur dari langkah 4 hingga langkah 6 di "Memasang kembali [hard disk](#)".
- 7 Ikuti prosedur dari langkah 3 hingga langkah 7 di "Memasang kembali [penutup bawah](#)".
- 8 Pasang kembali [keyboard](#).

- 9 Ikuti prosedur dari langkah 4 hingga langkah 5 di “Memasang kembali [drive optik](#)”.
- 10 Pasang kembali [baterai](#).

Melepaskan port adaptor daya



PERINGATAN: Sebelum mengerjakan bagian dalam komputer, bacalah informasi keselamatan yang dikirimkan bersama komputer Anda dan ikuti langkah-langkah di [Sebelum Mengerjakan Bagian Dalam Komputer](#). Setelah mengerjakan bagian dalam komputer Anda, ikuti instruksi di [Setelah Mengerjakan Bagian Dalam Komputer](#). Untuk praktik terbaik tentang keselamatan lainnya, lihat home page Kepatuhan Regulatori di www.dell.com/regulatory_compliance.

Langkah-langkah sebelumnya

- 1 Lepaskan [baterai](#).
- 2 Ikuti prosedur dari langkah 1 hingga langkah 3 di “Melepaskan [drive optik](#)”.
- 3 Lepaskan [keyboard](#).
- 4 Ikuti prosedur dari langkah 1 hingga langkah 5 di “Melepaskan [penutup bawah](#)”.
- 5 Ikuti prosedur dari langkah 1 hingga langkah 3 di “Melepaskan [hard disk](#)”.
- 6 Lepaskan [modul memori](#).
- 7 Lepaskan [kartu nirkabel](#).
- 8 Lepaskan [board I/O](#).
- 9 Lepaskan [rakitan unit pendingin](#).
- 10 Lepaskan [board sistem](#).

Prosedur

- 1 Lepaskan sekrup yang menahan engsel display ke unit sandaran tangan.

- 2 Buka engsel display ke sudut 90 derajat.

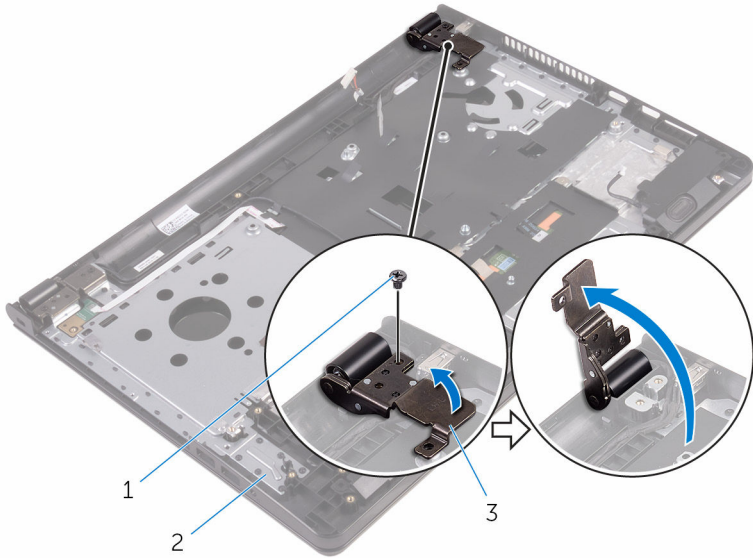

1 sekrup

2 unit sandaran tangan

3 engsel display

- 3 Catat perutean kabel port adaptor daya dan lepaskan kabel dari pemandu peruteannya.
- 4 Lepaskan sekrup yang menahan port adaptor daya ke unit sandaran tangan.

- 5 Angkat port adaptor daya, bersama dengan kabelnya, dari unit sandaran tangan.

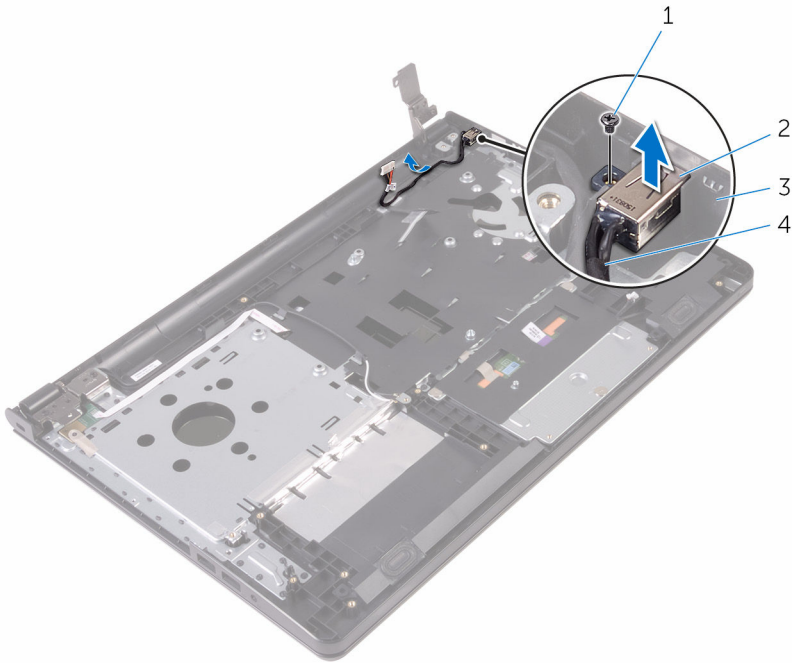

1 sekrup

2 port adaptor daya

3 unit sandaran tangan

4 kabel port adaptor daya

Memasang kembali port adaptor daya

 **PERINGATAN:** Sebelum mengerjakan bagian dalam komputer, bacalah informasi keselamatan yang dikirimkan bersama komputer Anda dan ikuti langkah-langkah di [Sebelum Mengerjakan Bagian Dalam Komputer](#). Setelah mengerjakan bagian dalam komputer Anda, ikuti instruksi di [Setelah Mengerjakan Bagian Dalam Komputer](#). Untuk praktik terbaik tentang keselamatan lainnya, lihat home page Kepatuhan Regulatori di www.dell.com/regulatory_compliance.

Prosedur

- 1 Geser port adaptor daya ke dalam slot pada unit sandaran tangan.
- 2 Pasang kembali sekrup yang menahan port adaptor daya ke unit sandaran tangan.
- 3 Rutekan kabel port adaptor daya melalui pemandu peruteannya pada unit sandaran tangan.
- 4 Tutup engsel display dan pasang kembali sekrup yang menahan engsel display ke unit sandaran tangan.

Langkah-langkah berikutnya

- 1 Pasang kembali [board sistem](#).
- 2 Pasang kembali [rakitan unit pendingin](#).
- 3 Pasang kembali [board I/O](#).
- 4 Pasang kembali [kartu nirkabel](#).
- 5 Pasang kembali [modul memori](#).
- 6 Ikuti prosedur dari langkah 4 hingga langkah 6 di “Memasang kembali [hard disk](#)”.
- 7 Ikuti prosedur dari langkah 3 hingga langkah 7 di “Memasang kembali [penutup bawah](#)”.
- 8 Pasang kembali [keyboard](#).
- 9 Ikuti prosedur dari langkah 4 hingga langkah 5 di “Memasang kembali [drive optik](#)”.
- 10 Pasang kembali [baterai](#).

Melepaskan unit display



PERINGATAN: Sebelum mengerjakan bagian dalam komputer, bacalah informasi keselamatan yang dikirimkan bersama komputer Anda dan ikuti langkah-langkah di [Sebelum Mengerjakan Bagian Dalam Komputer](#). Setelah mengerjakan bagian dalam komputer Anda, ikuti instruksi di [Setelah Mengerjakan Bagian Dalam Komputer](#). Untuk praktik terbaik tentang keselamatan lainnya, lihat home page Kepatuhan Regulatori di www.dell.com/regulatory_compliance.

Langkah-langkah sebelumnya



CATATAN: Instruksi ini hanya berlaku untuk laptop dengan display non-layar sentuh.

- 1 Lepaskan [baterai](#).
- 2 Ikuti prosedur dari langkah 1 hingga langkah 3 di “Melepaskan [drive optik](#)”.
- 3 Lepaskan [keyboard](#).
- 4 Ikuti prosedur dari langkah 1 hingga langkah 5 di “Melepaskan [penutup bawah](#)”.
- 5 Ikuti prosedur dari langkah 1 hingga langkah 3 di “Melepaskan [hard disk](#)”.
- 6 Lepaskan [modul memori](#).
- 7 Lepaskan [kartu nirkabel](#).
- 8 Lepaskan [board I/O](#).
- 9 Lepaskan [rakitan unit pendingin](#).
- 10 Lepaskan [board sistem](#).

Prosedur

- 1 Lepaskan sekrup yang menahan engsel display ke unit sandaran tangan dan buka engsel ke sudut 90 derajat.
- 2 Catat perutean kabel antena dan lepaskan kabel antena tersebut dari pemandu peruteannya pada unit sandaran tangan.

3 Catat perutean kabel display dan lepaskan kabel display tersebut dari pemandu peruteannya pada unit sandaran tangan.

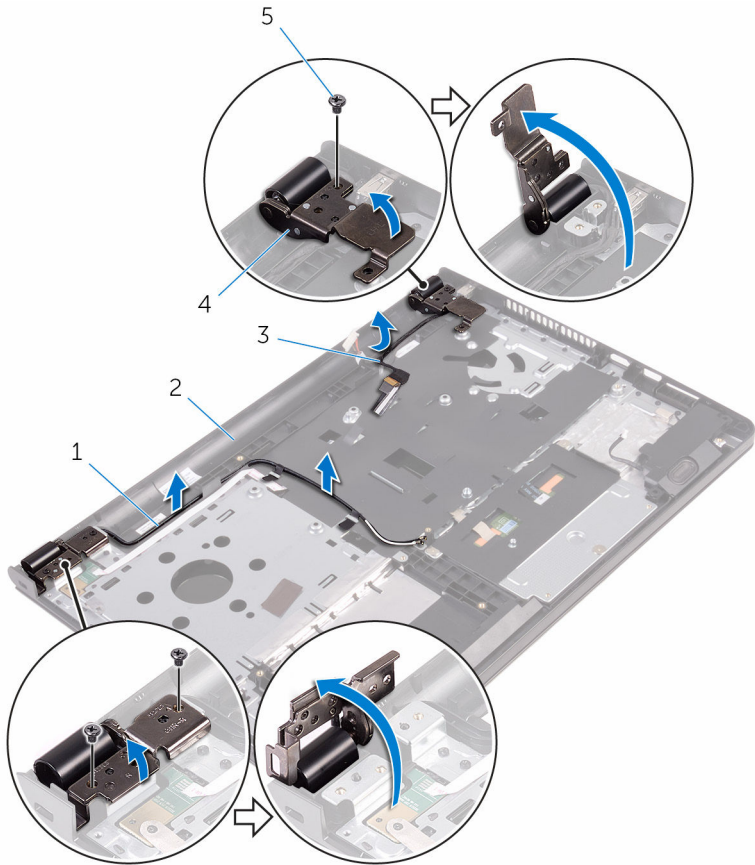

1 kabel antena (2)

2 unit sandaran tangan

3 kabel display

4 engsel display (2)

5 sekrup (3)

4 Buka unit sandaran tangan.

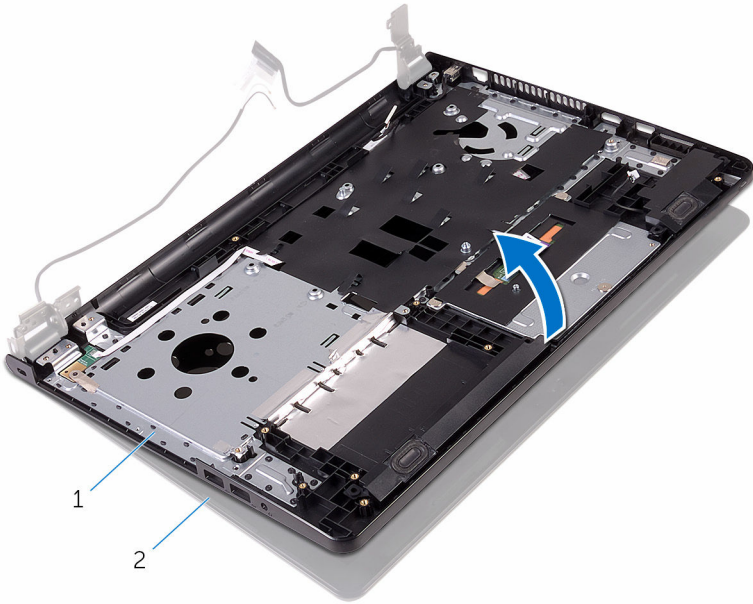

1 unit sandaran tangan

2 unit display

- 5 Angkat unit sandaran tangan dengan cara memiringkannya keluar dari unit display.

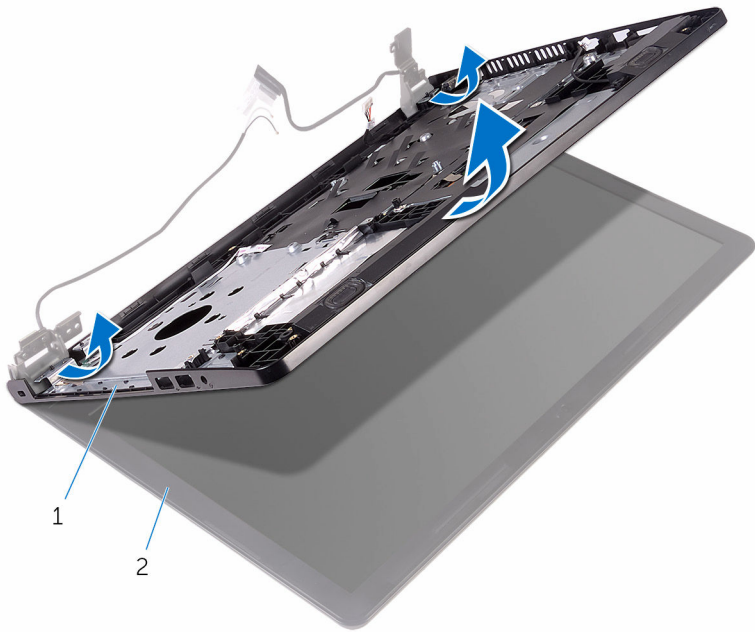

1 unit sandaran tangan

2 unit display

6 Tempatkan unit display pada permukaan yang datar juga bersih.



1 unit display

Memasang kembali unit display



PERINGATAN: Sebelum mengerjakan bagian dalam komputer, bacalah informasi keselamatan yang dikirimkan bersama komputer Anda dan ikuti langkah-langkah di [Sebelum Mengerjakan Bagian Dalam Komputer](#). Setelah mengerjakan bagian dalam komputer Anda, ikuti instruksi di [Setelah Mengerjakan Bagian Dalam Komputer](#). Untuk praktik terbaik tentang keselamatan lainnya, lihat home page Kepatuhan Regulatori di www.dell.com/regulatory_compliance.

Prosedur

- 1 Tempatkan unit display pada unit sandaran tangan.
- 2 Tutup engsel display lalu sejajarkan lubang sekrup pada engsel display dengan lubang sekrup pada unit sandaran tangan.
- 3 Pasang kembali sekrup yang menahan engsel display ke unit sandaran tangan.
- 4 Rutekan kabel display melalui pemandu peruteannya pada unit sandaran tangan.
- 5 Rutekan kabel antena melalui pemandu peruteannya pada unit sandaran tangan.
- 6 Tutup display lalu balik posisi komputer.

Langkah-langkah berikutnya

- 1 Pasang kembali [board sistem](#).
- 2 Pasang kembali [rakitan unit pendingin](#).
- 3 Pasang kembali [board I/O](#).
- 4 Pasang kembali [kartu nirkabel](#).
- 5 Pasang kembali [modul memori](#).
- 6 Ikuti prosedur dari langkah 4 hingga langkah 6 di "Memasang kembali [hard disk](#)".
- 7 Ikuti prosedur dari langkah 3 hingga langkah 7 di "Memasang kembali [penutup bawah](#)".

- 8** Ikuti prosedur dari langkah 4 hingga langkah 5 di “Memasang kembali [drive optik](#)”.
- 9** Pasang kembali [keyboard](#).
- 10** Pasang kembali [baterai](#).

Melepaskan bezel display



PERINGATAN: Sebelum mengerjakan bagian dalam komputer, bacalah informasi keselamatan yang dikirimkan bersama komputer Anda dan ikuti langkah-langkah di [Sebelum Mengerjakan Bagian Dalam Komputer](#). Setelah mengerjakan bagian dalam komputer Anda, ikuti instruksi di [Setelah Mengerjakan Bagian Dalam Komputer](#). Untuk praktik terbaik tentang keselamatan lainnya, lihat home page Kepatuhan Regulatori di www.dell.com/regulatory_compliance.

Langkah-langkah sebelumnya



CATATAN: Instruksi ini hanya berlaku untuk laptop dengan display non-layar sentuh.

- 1 Lepaskan [baterai](#).
- 2 Ikuti prosedur dari langkah 1 hingga langkah 3 di “Melepaskan [drive optik](#)”.
- 3 Lepaskan [keyboard](#).
- 4 Ikuti prosedur dari langkah 1 hingga langkah 5 di “Melepaskan [penutup bawah](#)”.
- 5 Ikuti prosedur dari langkah 1 hingga langkah 3 di “Melepaskan [hard disk](#)”.
- 6 Lepaskan [modul memori](#).
- 7 Lepaskan [kartu nirkabel](#).
- 8 Lepaskan [board I/O](#).
- 9 Lepaskan [rakitan unit pendingin](#).
- 10 Lepaskan [board sistem](#).
- 11 Lepaskan [unit display](#).

Prosedur

- 1 Dengan menggunakan ujung jari, cungkil tepi bagian dalam bezel display dengan perlahan.

2 Angkat bezel display dari unit display.

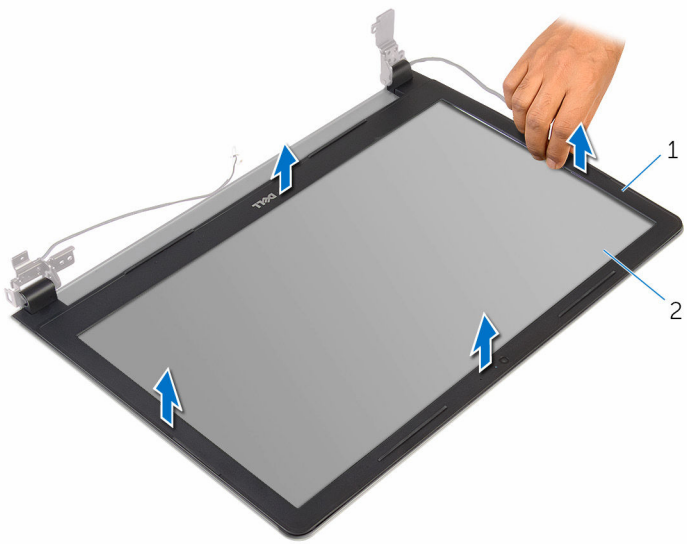

1 bezel display

2 panel display

Memasang kembali bezel display

 **PERINGATAN:** Sebelum mengerjakan bagian dalam komputer, bacalah informasi keselamatan yang dikirimkan bersama komputer Anda dan ikuti langkah-langkah di [Sebelum Mengerjakan Bagian Dalam Komputer](#). Setelah mengerjakan bagian dalam komputer Anda, ikuti instruksi di [Setelah Mengerjakan Bagian Dalam Komputer](#). Untuk praktik terbaik tentang keselamatan lainnya, lihat home page Kepatuhan Regulatori di www.dell.com/regulatory_compliance.

Prosedur

Sejajarkan bezel display dengan penutup belakang display, dan tekan bezel display ke tempatnya secara perlahan.

Langkah-langkah berikutnya

- 1 Pasang kembali [unit display](#).
- 2 Pasang kembali [board sistem](#).
- 3 Pasang kembali [rakitan unit pendingin](#).
- 4 Pasang kembali [board I/O](#).
- 5 Pasang kembali [kartu nirkabel](#).
- 6 Pasang kembali [modul memori](#).
- 7 Ikuti prosedur dari langkah 4 hingga langkah 6 di “Memasang kembali [hard disk](#)”.
- 8 Ikuti prosedur dari langkah 3 hingga langkah 7 di “Memasang kembali [penutup bawah](#)”.
- 9 Ikuti prosedur dari langkah 4 hingga langkah 5 di “Memasang kembali [drive optik](#)”.
- 10 Pasang kembali [keyboard](#).
- 11 Pasang kembali [baterai](#).

Melepaskan panel display



PERINGATAN: Sebelum mengerjakan bagian dalam komputer, bacalah informasi keselamatan yang dikirimkan bersama komputer Anda dan ikuti langkah-langkah di [Sebelum Mengerjakan Bagian Dalam Komputer](#). Setelah mengerjakan bagian dalam komputer Anda, ikuti instruksi di [Setelah Mengerjakan Bagian Dalam Komputer](#). Untuk praktik terbaik tentang keselamatan lainnya, lihat home page Kepatuhan Regulatori di www.dell.com/regulatory_compliance.

Langkah-langkah sebelumnya



CATATAN: Instruksi ini hanya berlaku untuk laptop dengan display non-layar sentuh.

- 1 Lepaskan [baterai](#).
- 2 Ikuti prosedur dari langkah 1 hingga langkah 3 di “Melepaskan [drive optik](#)”.
- 3 Lepaskan [keyboard](#).
- 4 Ikuti prosedur dari langkah 1 hingga langkah 5 di “Melepaskan [penutup bawah](#)”.
- 5 Ikuti prosedur dari langkah 1 hingga langkah 3 di “Melepaskan [hard disk](#)”.
- 6 Lepaskan [modul memori](#).
- 7 Lepaskan [kartu nirkabel](#).
- 8 Lepaskan [board I/O](#).
- 9 Lepaskan [rakitan unit pendingin](#).
- 10 Lepaskan [board sistem](#).
- 11 Lepaskan [unit display](#).
- 12 Lepaskan [bezel display](#).

Prosedur

- 1 Lepaskan sekrup yang menahan panel display ke penutup belakang display.

2 Balikkan kembali posisi panel display.

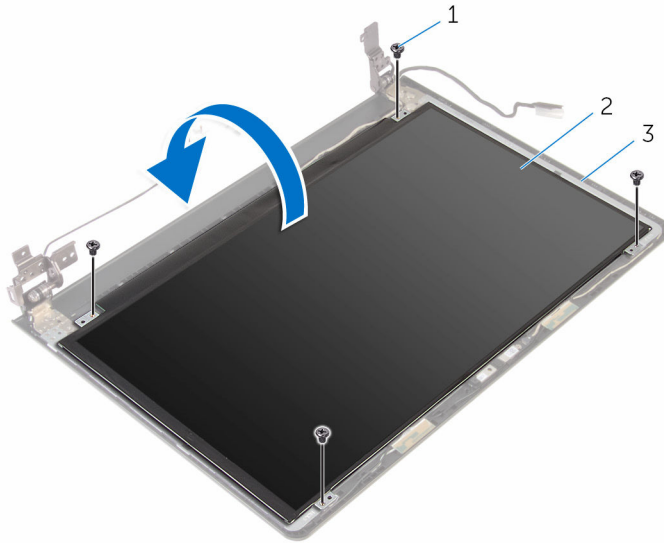

1 sekrup (4)

2 panel display

3 penutup belakang display

3 Kelupas perekat yang menahan kabel display ke penutup belakang display.

4 Buka kait dan lepaskan sambungan kabel display dari penutup belakang display.

5 Angkat panel display dari penutup belakang display.

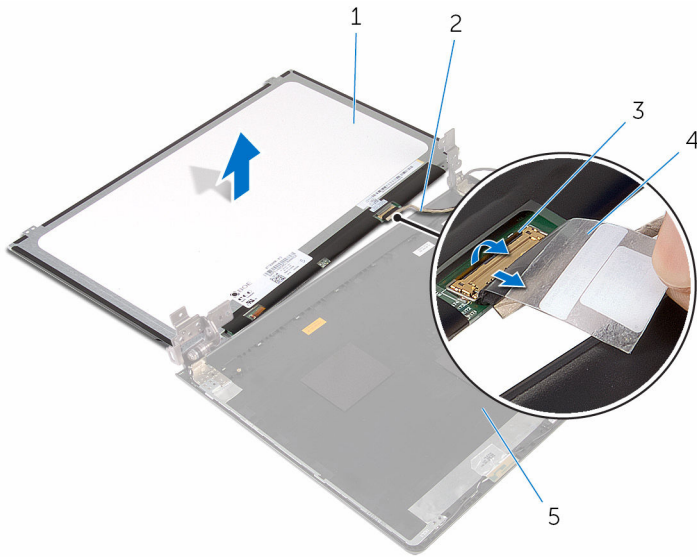

1 panel display

2 kabel display

3 kait

4 perekat

5 penutup belakang display

Memasang kembali panel display

 **PERINGATAN:** Sebelum mengerjakan bagian dalam komputer, bacalah informasi keselamatan yang dikirimkan bersama komputer Anda dan ikuti langkah-langkah di [Sebelum Mengerjakan Bagian Dalam Komputer](#). Setelah mengerjakan bagian dalam komputer Anda, ikuti instruksi di [Setelah Mengerjakan Bagian Dalam Komputer](#). Untuk praktik terbaik tentang keselamatan lainnya, lihat home page Kepatuhan Regulatori di www.dell.com/regulatory_compliance.

Prosedur

- 1 Geser kabel display ke dalam konektor pada penutup belakang display dan tutup kaitnya untuk menahan kabel tersebut.
- 2 Tempelkan perekat yang menahan kabel display ke penutup belakang display.
- 3 Balikkan panel display lalu tempatkan pada penutup belakang display.
- 4 Sejajarkan lubang sekrup di panel display dengan lubang sekrup di penutup belakang display.
- 5 Pasang kembali sekrup yang menahan panel display ke penutup belakang display.

Langkah-langkah berikutnya

- 1 Pasang kembali [bezel display](#).
- 2 Pasang kembali [unit display](#).
- 3 Pasang kembali [board sistem](#).
- 4 Pasang kembali [rakitan unit pendingin](#).
- 5 Pasang kembali [board I/O](#).
- 6 Pasang kembali [kartu nirkabel](#).
- 7 Pasang kembali [modul memori](#).
- 8 Ikuti prosedur dari langkah 4 hingga langkah 6 di "Memasang kembali [hard disk](#)".
- 9 Ikuti prosedur dari langkah 3 hingga langkah 7 di "Memasang kembali [penutup bawah](#)".

- 10 Ikuti prosedur dari langkah 4 hingga langkah 5 di “Memasang kembali [drive optik](#)”.
- 11 Pasang kembali [keyboard](#).
- 12 Pasang kembali [baterai](#).

Melepaskan kamera



PERINGATAN: Sebelum mengerjakan bagian dalam komputer, bacalah informasi keselamatan yang dikirimkan bersama komputer Anda dan ikuti langkah-langkah di [Sebelum Mengerjakan Bagian Dalam Komputer](#). Setelah mengerjakan bagian dalam komputer Anda, ikuti instruksi di [Setelah Mengerjakan Bagian Dalam Komputer](#). Untuk praktik terbaik tentang keselamatan lainnya, lihat home page Kepatuhan Regulatori di www.dell.com/regulatory_compliance.

Langkah-langkah sebelumnya



CATATAN: Instruksi ini hanya berlaku untuk laptop dengan display non-layar sentuh.

- 1 Lepaskan [baterai](#).
- 2 Ikuti prosedur dari langkah 1 hingga langkah 3 di "Melepaskan [drive optik](#)".
- 3 Lepaskan [keyboard](#).
- 4 Ikuti prosedur dari langkah 1 hingga langkah 5 di "Melepaskan [penutup bawah](#)".
- 5 Ikuti prosedur dari langkah 1 hingga langkah 3 di "Melepaskan [hard disk](#)".
- 6 Lepaskan [modul memori](#).
- 7 Lepaskan [kartu nirkabel](#).
- 8 Lepaskan [board I/O](#).
- 9 Lepaskan [rakitan unit pendingin](#).
- 10 Lepaskan [board sistem](#).
- 11 Lepaskan [unit display](#).
- 12 Lepaskan [bezel display](#).

Prosedur

- 1 Dengan menggunakan pencungkil plastik, perlahan cungkil kamera dari penutup belakang display.

2 Lepaskan kabel kamera dari kamera.

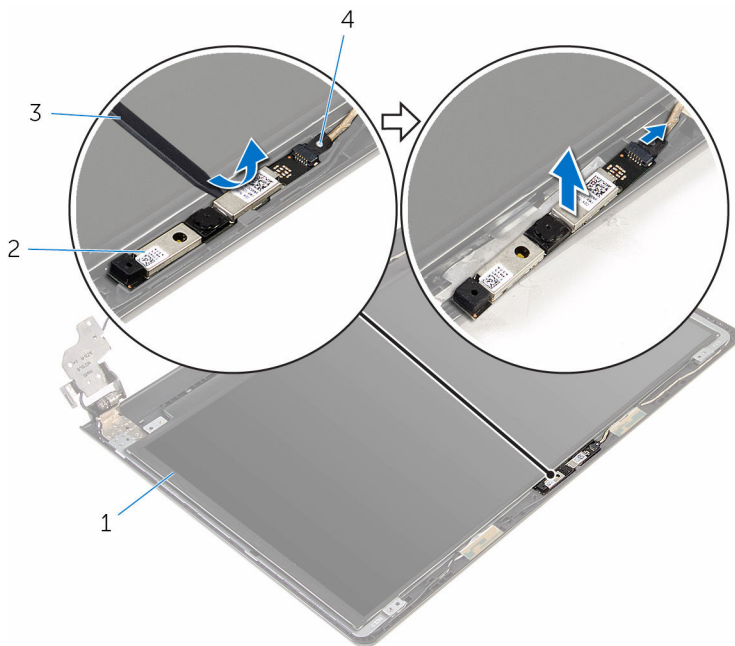

1 penutup belakang display

2 kamera

3 pencungkil plastik

4 kabel kamera

Memasang kembali kamera



PERINGATAN: Sebelum mengerjakan bagian dalam komputer, bacalah informasi keselamatan yang dikirimkan bersama komputer Anda dan ikuti langkah-langkah di [Sebelum Mengerjakan Bagian Dalam Komputer](#). Setelah mengerjakan bagian dalam komputer Anda, ikuti instruksi di [Setelah Mengerjakan Bagian Dalam Komputer](#). Untuk praktik terbaik tentang keselamatan lainnya, lihat home page Kepatuhan Regulatori di www.dell.com/regulatory_compliance.

Prosedur

- 1 Sambungkan kabel kamera ke kamera.
- 2 Sejajarkan kamera ke tiang penyejajar pada penutup belakang display dan tekan kamera hingga masuk ke tempatnya.

Langkah-langkah berikutnya

- 1 Pasang kembali [bezel display](#).
- 2 Pasang kembali [unit display](#).
- 3 Pasang kembali [board sistem](#).
- 4 Pasang kembali [rakitan unit pendingin](#).
- 5 Pasang kembali [board I/O](#).
- 6 Pasang kembali [kartu nirkabel](#).
- 7 Pasang kembali [modul memori](#).
- 8 Ikuti prosedur dari langkah 4 hingga langkah 6 di "Memasang kembali [hard disk](#)".
- 9 Ikuti prosedur dari langkah 3 hingga langkah 7 di "Memasang kembali [penutup bawah](#)".
- 10 Ikuti prosedur dari langkah 4 hingga langkah 5 di "Memasang kembali [drive optik](#)".
- 11 Pasang kembali [keyboard](#).
- 12 Pasang kembali [baterai](#).

Melepaskan engsel display



PERINGATAN: Sebelum mengerjakan bagian dalam komputer, bacalah informasi keselamatan yang dikirimkan bersama komputer Anda dan ikuti langkah-langkah di [Sebelum Mengerjakan Bagian Dalam Komputer](#). Setelah mengerjakan bagian dalam komputer Anda, ikuti instruksi di [Setelah Mengerjakan Bagian Dalam Komputer](#). Untuk praktik terbaik tentang keselamatan lainnya, lihat home page Kepatuhan Regulatori di www.dell.com/regulatory_compliance.

Langkah-langkah sebelumnya



CATATAN: Instruksi ini hanya berlaku untuk laptop dengan display non-layar sentuh.

- 1 Lepaskan [baterai](#).
- 2 Ikuti prosedur dari langkah 1 hingga langkah 3 di “Melepaskan [drive optik](#)”.
- 3 Lepaskan [keyboard](#).
- 4 Ikuti prosedur dari langkah 1 hingga langkah 5 di “Melepaskan [penutup bawah](#)”.
- 5 Ikuti prosedur dari langkah 1 hingga langkah 3 di “Melepaskan [hard disk](#)”.
- 6 Lepaskan [modul memori](#).
- 7 Lepaskan [kartu nirkabel](#).
- 8 Lepaskan [board I/O](#).
- 9 Lepaskan [rakitan unit pendingin](#).
- 10 Lepaskan [board sistem](#).
- 11 Lepaskan [unit display](#).
- 12 Lepaskan [bezel display](#).
- 13 Lepaskan [panel display](#).

Prosedur

- 1 Lepaskan sekrup yang menahan engsel display ke penutup belakang display.

- 2 Lepaskan engsel dari kaitnya dan angkat engsel display dari penutup belakang display.

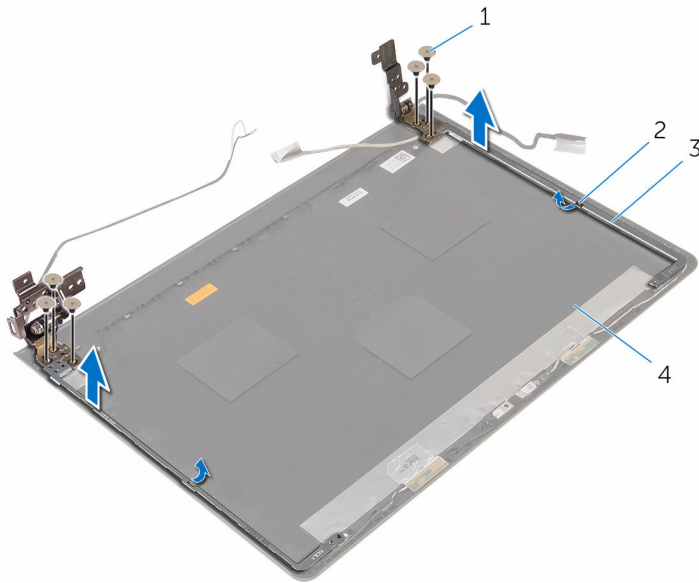

1 sekrup (6)

2 kait (2)

3 engsel display (2)

4 penutup belakang display

Memasang kembali engsel display



PERINGATAN: Sebelum mengerjakan bagian dalam komputer, bacalah informasi keselamatan yang dikirimkan bersama komputer Anda dan ikuti langkah-langkah di [Sebelum Mengerjakan Bagian Dalam Komputer](#). Setelah mengerjakan bagian dalam komputer Anda, ikuti instruksi di [Setelah Mengerjakan Bagian Dalam Komputer](#). Untuk praktik terbaik tentang keselamatan lainnya, lihat home page Kepatuhan Regulatori di www.dell.com/regulatory_compliance.

Prosedur

- 1 Geser engsel yang ada di bawah kait pada penutup belakang display.
- 2 Sejajarkan lubang sekrup pada engsel display dengan lubang sekrup pada penutup belakang display.
- 3 Pasang kembali sekrup yang menahan engsel display ke penutup belakang display .

Langkah-langkah berikutnya

- 1 Pasang kembali [panel display](#).
- 2 Pasang kembali [bezel display](#).
- 3 Pasang kembali [unit display](#).
- 4 Pasang kembali [board sistem](#).
- 5 Pasang kembali [rakitan unit pendingin](#).
- 6 Pasang kembali [board I/O](#).
- 7 Pasang kembali [kartu nirkabel](#).
- 8 Pasang kembali [modul memori](#).
- 9 Ikuti prosedur dari langkah 4 hingga langkah 6 di "Memasang kembali [hard disk](#)".
- 10 Ikuti prosedur dari langkah 3 hingga langkah 7 di "Memasang kembali [penutup bawah](#)".
- 11 Ikuti prosedur dari langkah 4 hingga langkah 5 di "Memasang kembali [drive optik](#)".
- 12 Pasang kembali [keyboard](#).

13 Pasang kembali [baterai](#).

Melepaskan sandaran tangan

 **PERINGATAN:** Sebelum mengerjakan bagian dalam komputer, bacalah informasi keselamatan yang dikirimkan bersama komputer Anda dan ikuti langkah-langkah di [Sebelum Mengerjakan Bagian Dalam Komputer](#). Setelah mengerjakan bagian dalam komputer Anda, ikuti instruksi di [Setelah Mengerjakan Bagian Dalam Komputer](#). Untuk praktik terbaik tentang keselamatan lainnya, lihat home page Kepatuhan Regulatori di www.dell.com/regulatory_compliance.

Langkah-langkah sebelumnya

 **CATATAN:** Instruksi ini hanya berlaku untuk laptop dengan display non-layar sentuh.

- 1 Lepaskan [baterai](#).
- 2 Ikuti prosedur dari langkah 1 hingga langkah 3 di “Melepaskan [drive optik](#)”.
- 3 Lepaskan [keyboard](#).
- 4 Ikuti prosedur dari langkah 1 hingga langkah 5 di “Melepaskan [penutup bawah](#)”.
- 5 Ikuti prosedur dari langkah 1 hingga langkah 3 di “Melepaskan [hard disk](#)”.
- 6 Lepaskan [modul memori](#).
- 7 Lepaskan [kartu nirkabel](#).
- 8 Lepaskan [board I/O](#).
- 9 Lepaskan [rakitan unit pendingin](#).
- 10 Lepaskan [board sistem](#).
- 11 Lepaskan [panel sentuh](#).
- 12 Lepaskan [unit display](#).

Prosedur

Setelah melakukan semua tahap di dalam langkah-langkah sebelumnya, akan tersisa sandaran tangan.

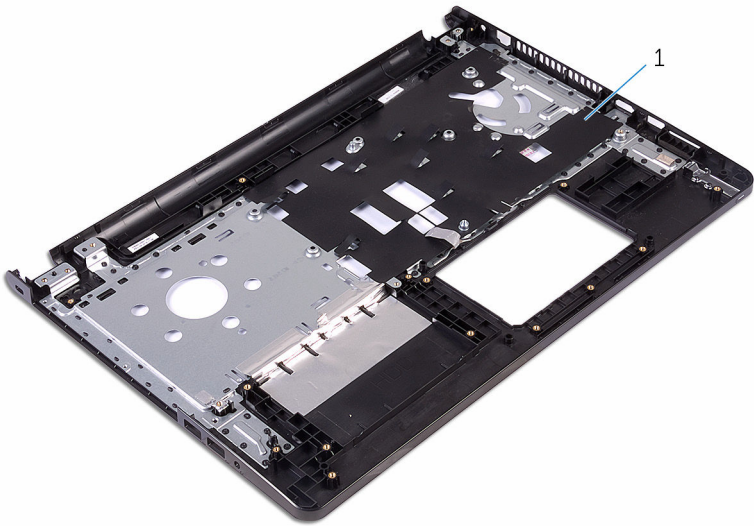

1 sandaran tangan

Memasang kembali sandaran tangan

 **PERINGATAN:** Sebelum mengerjakan bagian dalam komputer, bacalah informasi keselamatan yang dikirimkan bersama komputer Anda dan ikuti langkah-langkah di [Sebelum Mengerjakan Bagian Dalam Komputer](#). Setelah mengerjakan bagian dalam komputer Anda, ikuti instruksi di [Setelah Mengerjakan Bagian Dalam Komputer](#). Untuk praktik terbaik tentang keselamatan lainnya, lihat home page Kepatuhan Regulatori di www.dell.com/regulatory_compliance.

Prosedur

Letakkan sandaran tangan pada permukaan yang bersih dan rata.

Langkah-langkah berikutnya

- 1 Pasang kembali [unit display](#).
- 2 Pasang kembali [panel sentuh](#).
- 3 Pasang kembali [board sistem](#).
- 4 Pasang kembali [rakitan unit pendingin](#).
- 5 Pasang kembali [board I/O](#).
- 6 Pasang kembali [kartu nirkabel](#).
- 7 Pasang kembali [modul memori](#).
- 8 Ikuti prosedur dari langkah 4 hingga langkah 6 di "Memasang kembali [hard disk](#)".
- 9 Ikuti prosedur dari langkah 3 hingga langkah 7 di "Memasang kembali [penutup bawah](#)".
- 10 Ikuti prosedur dari langkah 4 hingga langkah 5 di "Memasang kembali [drive optik](#)".
- 11 Pasang kembali [keyboard](#).
- 12 Pasang kembali [baterai](#).

Menjalankan Flashing BIOS

Anda mungkin perlu melakukan flash (pembaruan) pada BIOS ketika pembaruan tersedia atau setelah memasang kembali board sistem. Untuk menjalankan flashing BIOS:

- 1 Hidupkan komputer.
- 2 Kunjungi www.dell.com/support.
- 3 Klik **Product Support** (Dukungan Produk), masukkan Tag Servis dari komputer Anda lalu klik **Submit** (Ajukan).
 -  **CATATAN:** Jika Anda tidak memiliki Tag Servis, gunakan fitur deteksi otomatis atau ramban secara manual untuk melihat mode komputer Anda.
- 4 Klik **Drivers & downloads** (Driver & unduhan).
- 5 Pilih sistem operasi yang dipasang di komputer Anda.
- 6 Gulir ke bawah halaman dan luaskan **BIOS**.
- 7 Klik **Download File** (Unduh File) untuk mengunduh versi BIOS terbaru untuk komputer Anda.
- 8 Simpan file dan, setelah unduhan selesai, navigasikan ke folder tempat Anda menyimpan file update BIOS tersebut.
- 9 Klik dua kali pada ikon file pembaruan BIOS tersebut lalu ikuti petunjuk yang ditampilkan pada layar.

Mendapatkan bantuan dan menghubungi Dell

Sumber daya bantuan mandiri

Anda bisa mendapatkan informasi dan bantuan tentang produk dan layanan Dell dengan menggunakan sumber daya bantuan mandiri ini:

Informasi tentang produk dan layanan Dell.

www.dell.com

Windows 8.1 dan Windows 10

aplikasi Dell Help & Support (Bantuan & Dukungan Dell)



Windows 10

Aplikasi Get started (Cara memulai)



Windows 8.1

Aplikasi Bantuan + Tips



Mengakses bantuan dalam Windows 8, Windows 8.1, dan Windows 10

Dalam pencarian Windows, ketik **Help and Support** (Bantuan dan Dukungan), dan tekan **Enter**.

Mengakses bantuan di dalam Windows 7

Klik **Mulai** → **Bantuan dan Dukungan**.

Bantuan online untuk sistem operasi

www.dell.com/support/windows
www.dell.com/support/linux

Informasi pemecahan masalah, panduan pengguna, petunjuk pengaturan, spesifikasi produk, blog bantuan teknis, driver, pembaruan perangkat lunak, dan lain sebagainya



www.dell.com/support

Pelajari tentang sistem operasi Anda, pengaturan dan cara penggunaan komputer Anda, pencadangan data, diagnostik, dan lain sebagainya.

Lihat *Saya dan Dell Saya* di www.dell.com/support/manuals.

Menghubungi Dell

Untuk menghubungi Dell mengenai penjualan, dukungan teknis, atau masalah layanan pelanggan, lihat www.dell.com/contactdell.

-  **CATATAN:** Ketersediaan bervariasi tergantung negara dan produk, dan beberapa layanan mungkin tidak tersedia di negara Anda.
-  **CATATAN:** Jika Anda tidak memiliki sambungan internet aktif, Anda dapat menemukan informasi kontak pada faktur pembelian, slip kemasan, tagihan, atau katalog produk Dell.